

ターミナル&コネクタ(防水) 375型(9.5mm)シリーズ 太線用防水コネクタセット

- ターミナル(BP-1)…… 材質:銅合金/表面処理:スズメッキ
- ターミナル(BP-2)…… 本体材質:銅合金/パネ部材質:ステンレス/表面処理:スズメッキ
- ワイヤーシール …… 材質:シリコンゴム
- コネクタ …… 材質:PBT

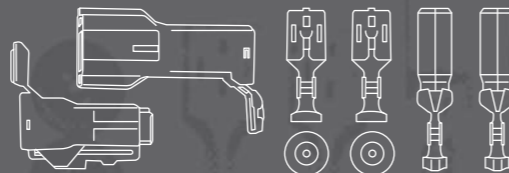

※表記の許容電流は一般参考値(目安)であり、絶対値(保証値)ではありません。

BP SET

太線用防水コネクタセット(1極)

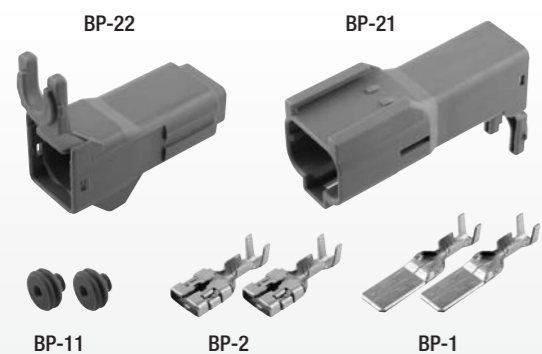

●セット内容

品番	品名	仕様	数量
BP-1	ターミナル	3.00mm用	2個
BP-2	ターミナル	3.00mm用	2個
BP-11	ワイヤーシール	3.00mm~5.00mm用/色:緑	2個
BP-21	防水コネクタ(1極)	1極/コネクタ色:薄灰	1個
BP-22	防水コネクタ(1極)	1極/コネクタ色:薄灰	1個

・太線用の防水コネクタです。(40A:参考値)
 ・ターミナルの圧着は、BL-255をご使用ください。
 ※許容電流:電線サイズ、通電時間、ならびに使用温度等により数値は異なります。

●寸法

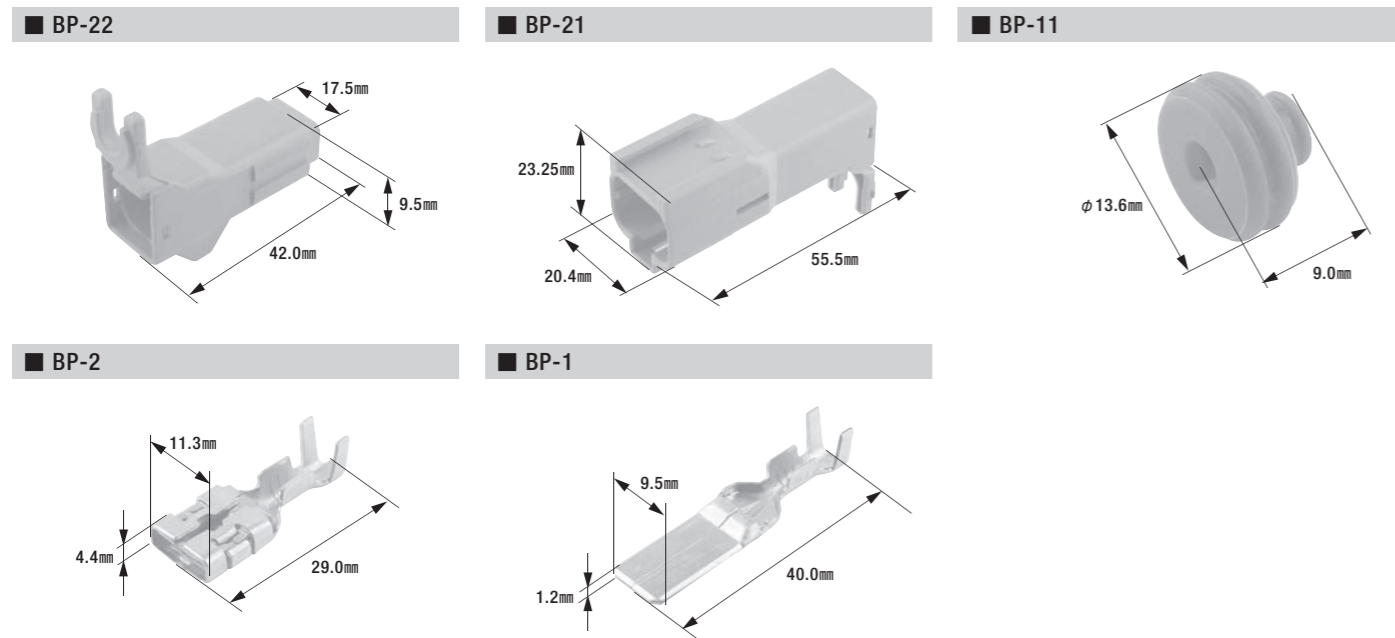

●勘合組み合わせ

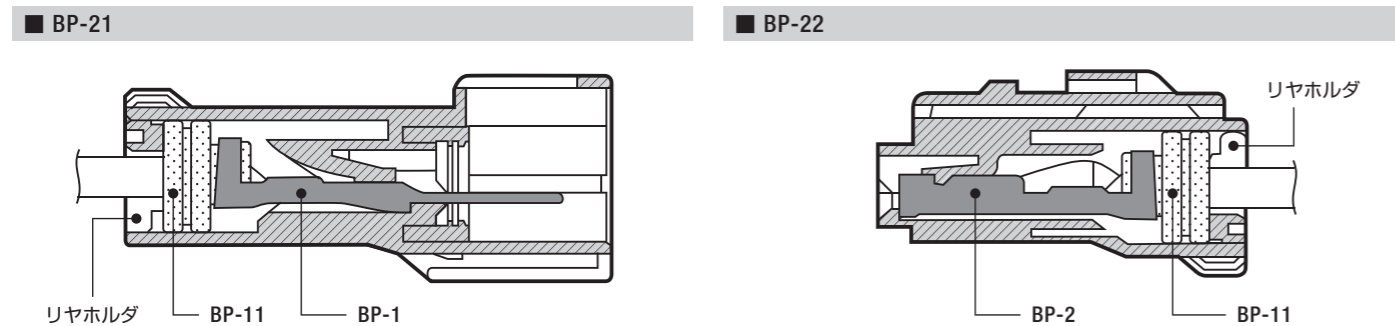

絶縁被覆付先開端子

- 適用電線:1.25mm²~5.50mm²
- 材質:無酸素銅(OFC)/表面処理:スズメッキ/絶縁体:ビニル

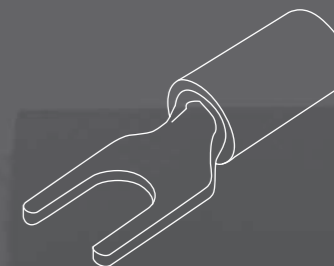

AF1.25-3 絶縁被覆付先開端子

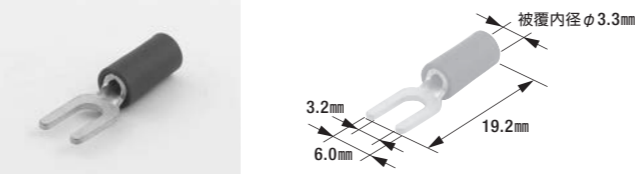

- 適合ビス:ボルトサイズM3
- 圧着部内径:φ1.7mm
- 電線抱合範囲(撚線):0.50mm²~1.65mm²
- 被覆色:赤
- 製品入数:100個/袋
- 適用工具:M100A

AF1.25-4 絶縁被覆付先開端子

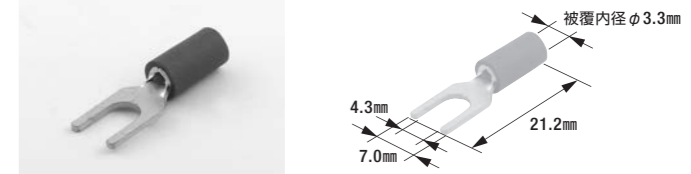

- 適合ビス:ボルトサイズM4
- 圧着部内径:φ1.7mm
- 電線抱合範囲(撚線):0.50mm²~1.65mm²
- 被覆色:赤
- 製品入数:100個/袋
- 適用工具:M100A

AF1.25-5 絶縁被覆付先開端子

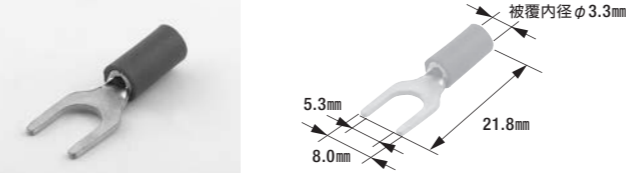

- 適合ビス:ボルトサイズM5
- 圧着部内径:φ1.7mm
- 電線抱合範囲(撚線):0.50mm²~1.65mm²
- 被覆色:赤
- 製品入数:100個/袋
- 適用工具:M100A

AF1.25-6 絶縁被覆付先開端子

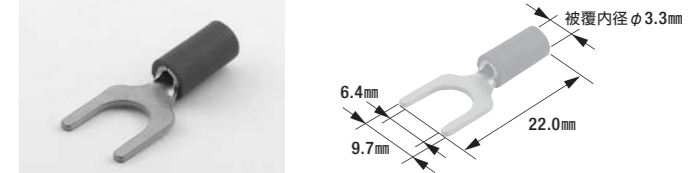

- 適合ビス:ボルトサイズM6
- 圧着部内径:φ1.7mm
- 電線抱合範囲(撚線):0.50mm²~1.65mm²
- 被覆色:赤
- 製品入数:100個/袋
- 適用工具:M100A

AF2-3 絶縁被覆付先開端子

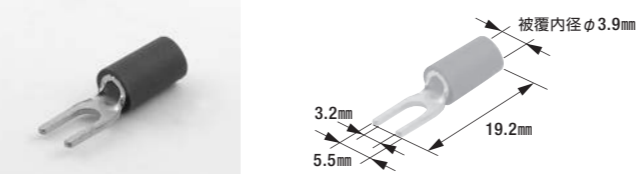

- 適合ビス:ボルトサイズM3
- 圧着部内径:φ2.3mm
- 電線抱合範囲(撚線):1.04mm²~2.63mm²
- 被覆色:青
- 製品入数:100個/袋
- 適用工具:M100A

AF2-4 絶縁被覆付先開端子

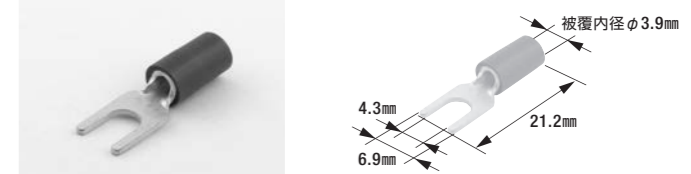

- 適合ビス:ボルトサイズM4
- 圧着部内径:φ2.3mm
- 電線抱合範囲(撚線):1.04mm²~2.63mm²
- 被覆色:青
- 製品入数:100個/袋
- 適用工具:M100A

AF2-5 絶縁被覆付先開端子

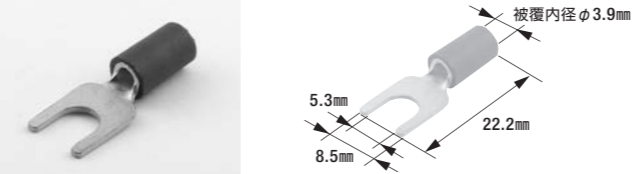

- 適合ビス:ボルトサイズM5
- 圧着部内径:φ2.3mm
- 電線抱合範囲(撚線):1.04mm²~2.63mm²
- 被覆色:青
- 製品入数:100個/袋
- 適用工具:M100A

AF2-6 絶縁被覆付先開端子

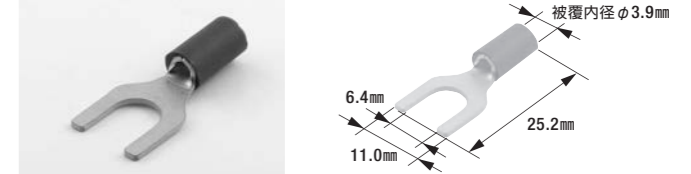

- 適合ビス:ボルトサイズM6
- 圧着部内径:φ2.3mm
- 電線抱合範囲(撚線):1.04mm²~2.63mm²
- 被覆色:青
- 製品入数:100個/袋
- 適用工具:M100A

AF5.5-4 絶縁被覆付先開端子

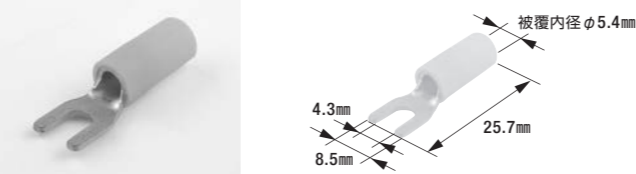

- 適合ビス:ボルトサイズM4
- 圧着部内径:φ3.4mm
- 電線抱合範囲(撚線):2.63mm²~6.64mm²
- 被覆色:黄
- 製品入数:100個/袋
- 適用工具:M100A

AF5.5-5 絶縁被覆付先開端子

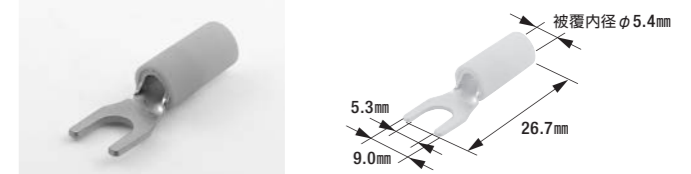

- 適合ビス:ボルトサイズM5
- 圧着部内径:φ3.4mm
- 電線抱合範囲(撚線):2.63mm²~6.64mm²
- 被覆色:黄
- 製品入数:100個/袋
- 適用工具:M100A

AF5.5-6

絶縁被覆付先開端子



- 適合ビス: ボルトサイズM6
- 被覆色: 黄
- 圧着部内径: φ3.4mm
- 製品入数: 100個/袋
- 電線抱合範囲(撚線): 2.63mm~6.64mm
- 適用工具: M100A

AF5.5-8

絶縁被覆付先開端子

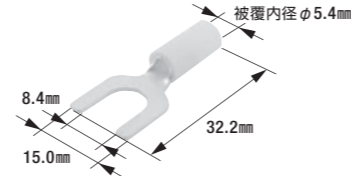

- 適合ビス: ボルトサイズM8
- 被覆色: 黄
- 圧着部内径: φ3.4mm
- 製品入数: 100個/袋
- 電線抱合範囲(撚線): 2.63mm~6.64mm
- 適用工具: M100A

クワ形端子

- 適用電線: 0.50mm²~2.00mm²
- 材質: 黄銅 / 表面处理: 無処理



B-21

クワ形端子

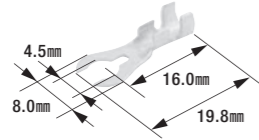

- ボルト穴径: 4.5mm
- 製品入数: 100個/袋
- 適用電線: 0.50mm²~1.25mm²
- 適用工具: W-23
- 板厚: 0.5mm

B-22

クワ形端子

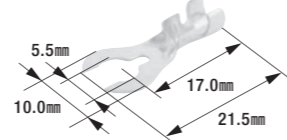

- ボルト穴径: 5.5mm
- 製品入数: 100個/袋
- 適用電線: 0.50mm²~1.25mm²
- 適用工具: W-23
- 板厚: 0.5mm

丸形端子(オープンバレル)

- 穴径: φ4.3mm~φ5.5mm
- 材質: 黄銅 / 表面处理: 無処理(但し、B-12のみスズメッキ)



B-12

丸形端子(オープンバレル)

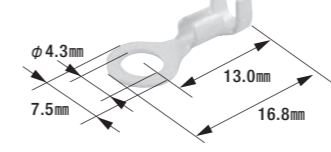

- ボルト穴径: φ4.3mm
- 適用電線: 0.50mm²~2.00mm²
- 板厚: 0.5mm
- 製品入数: 100個/袋
- 適用工具: W-23

B-24

丸形端子(オープンバレル)

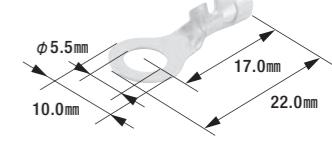

- ボルト穴径: φ5.5mm
- 適用電線: 0.50mm²~1.25mm²
- 板厚: 0.5mm
- 製品入数: 100個/袋
- 適用工具: W-23

無酸素銅(OFC)二つ穴端子(クローズドバレル)

- 穴径: φ8.4mm・φ8.4mm長丸穴
- 材質: 無酸素銅(OFC) / 表面处理: スズメッキ

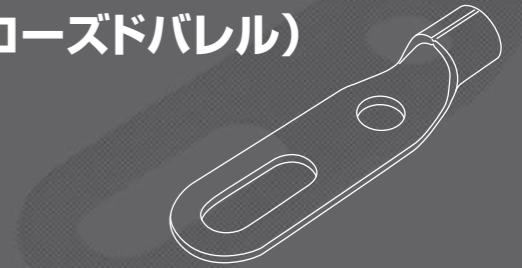

DR22-8LH

無酸素銅(OFC)二つ穴端子

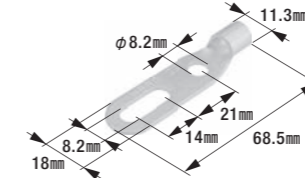

- ボルト穴径: (丸穴) φ8.4mm・(長丸穴) φ8.4mm
- 圧着部内径: φ7.7mm
- 電線抱合範囲(撚線) 16.78mm~26.66mm
- 板厚: 1.8mm
- 製品入数: 1個/袋
- 適用工具: D-19N, EP-150A, MH-38

DR38-8LH

無酸素銅(OFC)二つ穴端子

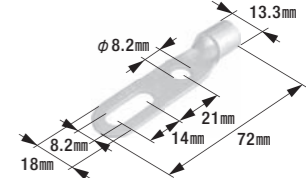

- ボルト穴径: (丸穴) φ8.4mm・(長丸穴) φ8.4mm
- 圧着部内径: φ9.4mm
- 電線抱合範囲(撚線) 26.66mm~42.42mm
- 板厚: 1.8mm
- 製品入数: 1個/袋
- 適用工具: D-19N, D-20N, EP-150A, MH-38