

**B-57** 312型コネクタセット(1極ロック付)

- 1極ロック付セット
- コネクタ色: 自然色
- 製品入数: 10組/袋
- 適合ターミナル組合せ①: B-53, B-54
- 適合ターミナル組合せ②: B-55, B-56

**B-58** 312型コネクタセット(2極ロック付)

- 2極ロック付セット
- コネクタ色: 自然色
- 製品入数: 10組/袋
- 適合ターミナル組合せ①: B-53, B-54
- 適合ターミナル組合せ②: B-55, B-56

**B-28** 312型ファストンターミナル

- 適用電線: 3.00mm<sup>2</sup>~5.50mm<sup>2</sup>
- 製品入数: 100個/袋
- 相手側ターミナル: B-29
- 適合スリーブ: B-33N
- 適用工具: BL-255

**B-29** 312型ファストンターミナル

- 適用電線: 3.00mm<sup>2</sup>~5.50mm<sup>2</sup>
- 製品入数: 100個/袋
- 相手側ターミナル: B-28
- 適合スリーブ: B-71N
- 適用工具: BL-255

**B-30** 312型旗形ターミナル

- 適用電線: 0.50mm<sup>2</sup>~2.00mm<sup>2</sup>
- 製品入数: 100個/袋

**B-71N** 絶縁スリーブ(312型・375型用)

- 電線側製品内径: φ4.5mm
- 色: 自然色
- 製品入数: 100個/袋
- 適合ターミナル: B-29

**ターミナル&コネクタ(防水) 060型(1.5mm)シリーズ FRMタイプ**

- ターミナル ..... 材質: 黄銅/表面処理: スズメッキ
- ワイヤーシール ..... 材質: シリコゴム
- 防水コネクタ(2極, 3極, 4極, 6極) ... 材質: PBT

※リテーナーはコネクタのターミナル側より挿入してください。  
 ※コネクタからターミナルを引抜く時は、端子引抜き工具(品番: FR-150)をご使用願います。

**FRM-101N** ターミナル(コネクタ用)

- 適用電線: 0.50mm<sup>2</sup>~0.85mm<sup>2</sup>
- 製品入数: 50個/袋
- 相手側ターミナル: FRM-102N
- 適合ワイヤーシール: FRM-103N
- 適合コネクタ: FRM-104N・106N・108N・110N
- 適用工具: W-23, FR-150

**FRM-102N** ターミナル(コネクタ用)

- 適用電線: 0.50mm<sup>2</sup>~0.85mm<sup>2</sup>
- 製品入数: 50個/袋
- 相手側ターミナル: FRM-101N
- 適合ワイヤーシール: FRM-103N
- 適合コネクタ: FRM-105N・107N・109N・111N
- 適用工具: W-23, FR-150

**FRM-103N** ワイヤーシール

- 適用電線: 0.50mm<sup>2</sup>~0.85mm<sup>2</sup>
- 色: 薄緑
- 製品入数: 50個/袋
- 適合ターミナル: FRM-101N・102N

**FRM-104N** 防水コネクタ(2極)

- 2極
- リテーナー付属
- コネクタ色: 薄灰
- 製品入数: 5個/袋
- 適合ターミナル: FRM-101N
- 相手側コネクタ: FRM-105N

**FRM-105N** 防水コネクタ(2極)

- 2極
- リテーナー付属
- コネクタ色: 薄灰
- 製品入数: 5個/袋
- 適合ターミナル: FRM-102N
- 相手側コネクタ: FRM-104N

**FRM-106N** 防水コネクタ(3極)

- 3極
- リテーナー付属
- コネクタ色: 薄灰
- 製品入数: 5個/袋
- 適合ターミナル: FRM-101N
- 相手側コネクタ: FRM-107N

**FRM-107N** 防水コネクタ(3極)

- 3極
- リテーナー付属
- コネクタ色: 薄灰
- 製品入数: 5個/袋
- 適合ターミナル: FRM-102N
- 相手側コネクタ: FRM-106N

**FRM-108N** 防水コネクタ(4極)

- 4極
- リテーナー付属
- コネクタ色: 薄灰
- 製品入数: 3個/袋
- 適合ターミナル: FRM-101N
- 相手側コネクタ: FRM-109N

**FRM-109N** 防水コネクタ(4極)

- 4極
- リテーナー付属
- コネクタ色: 薄灰
- 製品入数: 3個/袋
- 適合ターミナル: FRM-102N
- 相手側コネクタ: FRM-108N

**FRM-110N**

防水コネクタ(6極)

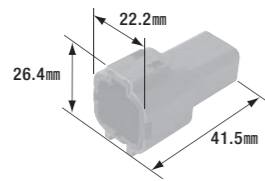

- 6極
- リテーナー付属
- コネクタ色:薄灰
- 製品入数:3個/袋
- 適合ターミナル:FRM-101N
- 相手側コネクタ:FRM-111N

**FRM-111N**

防水コネクタ(6極)

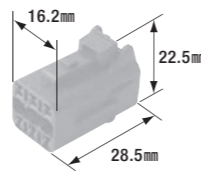

- 6極
- リテーナー付属
- コネクタ色:薄灰
- 製品入数:3個/袋
- 適合ターミナル:FRM-102N
- 相手側コネクタ:FRM-110N

**FRA-115N**

防水コネクタ(4極)

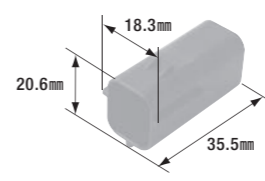

- 4極
- リテーナー付属
- コネクタ色:黒
- 製品入数:3個/袋
- 適合ターミナル:FRA-103N
- 相手側コネクタ:FRA-116N

**FRA-116N**

防水コネクタ(4極)

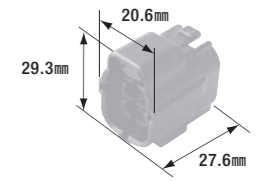

- 4極
- リテーナー付属
- コネクタ色:黒
- 製品入数:3個/袋
- 適合ターミナル:FRA-104N
- 相手側コネクタ:FRA-115N

**ターミナル&コネクタ(防水) 070型(1.8mm)シリーズ FRAタイプ**

- ターミナル ..... 材質:黄銅/表面处理:スズメッキ
- ワイヤースील、ダミー栓 ..... 材質:NBR(ニトリルゴム)
- 防水コネクタ(2極,3極,4極,6極) ..... 材質:PBT

※リテーナーはコネクタのターミナル側より挿入してください。  
 ※コネクタからターミナルを引抜く時は、端子引抜き工具(品番:FR-150)をご使用願います。

**FRA-103N**

ターミナル(コネクタ用)

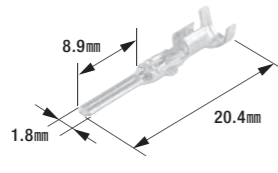

- 適用電線:0.50mm<sup>2</sup>~1.25mm<sup>2</sup>
- 製品入数:50個/袋
- 相手側ターミナル:FRA-104N
- 適合ワイヤースील:FRA-106N1
- 適合コネクタ:FRA-111N・113N・115N・117N
- 適用工具:W-23,FR-150

**FRA-104N**

ターミナル(コネクタ用)

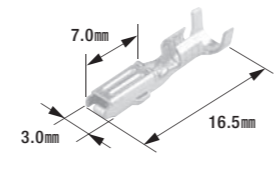

- 適用電線:0.50mm<sup>2</sup>~1.25mm<sup>2</sup>
- 製品入数:50個/袋
- 相手側ターミナル:FRA-103N
- 適合ワイヤースील:FRA-106N1
- 適合コネクタ:FRA-112N・114N・116N・118N
- 適用工具:W-23,FR-150

**FRA-106N1**

ワイヤースील

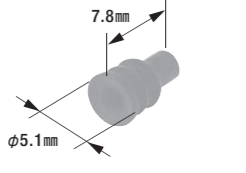

- 適用電線:0.50mm<sup>2</sup>~1.25mm<sup>2</sup>
- 色:黒
- 製品入数:50個/袋
- 適合ターミナル:FRA-103N・104N

**FRA-106D**

ダミー栓

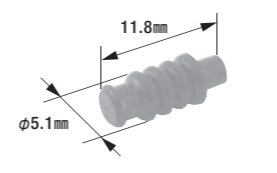

- 色:黒
- 製品入数:20個/袋
- 適合防水コネクタ:FRAタイプ

**FRA-111N**

防水コネクタ(2極)

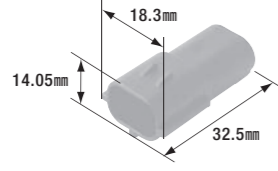

- 2極
- リテーナー付属
- コネクタ色:黒
- 製品入数:5個/袋
- 適合ターミナル:FRA-103N
- 相手側コネクタ:FRA-112N

**FRA-112N**

防水コネクタ(2極)

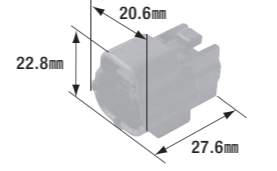

- 2極
- リテーナー付属
- コネクタ色:黒
- 製品入数:5個/袋
- 適合ターミナル:FRA-104N
- 相手側コネクタ:FRA-111N

**FRA-113N**

防水コネクタ(3極)

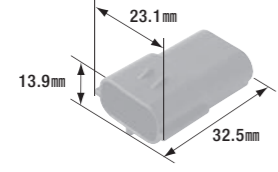

- 3極
- リテーナー付属
- コネクタ色:黒
- 製品入数:5個/袋
- 適合ターミナル:FRA-103N
- 相手側コネクタ:FRA-114N

**FRA-114N**

防水コネクタ(3極)

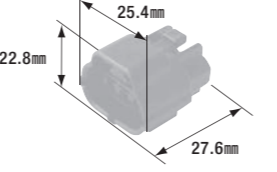

- 3極
- リテーナー付属
- コネクタ色:黒
- 製品入数:5個/袋
- 適合ターミナル:FRA-104N
- 相手側コネクタ:FRA-113N

**FRA-117N**

防水コネクタ(6極)

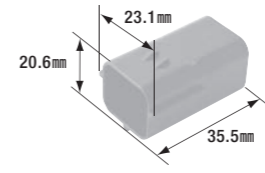

- 6極
- リテーナー付属
- コネクタ色:黒
- 製品入数:3個/袋
- 適合ターミナル:FRA-103N
- 相手側コネクタ:FRA-118N

**FRA-118N**

防水コネクタ(6極)

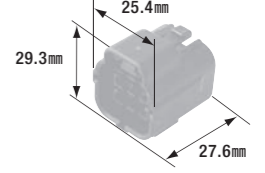

- 6極
- リテーナー付属
- コネクタ色:黒
- 製品入数:3個/袋
- 適合ターミナル:FRA-104N
- 相手側コネクタ:FRA-117N

**ターミナル&コネクタ(防水) 070型(1.8mm)シリーズ FRYタイプ**

- ターミナル ..... 材質:黄銅/表面处理:スズメッキ
- ワイヤースील ..... 材質:シリコンゴム
- ダミー栓 ..... 材質:NBR(ニトリルゴム)
- 防水コネクタ(2極,3極,4極,6極) ..... 材質:PBT

※リテーナーはコネクタのワイヤースील側に装着してください。  
 ※コネクタからターミナルを引抜く時は、端子引抜き工具(品番:FR-150)をご使用願います。

**FRY-101N**

ターミナル(コネクタ用)

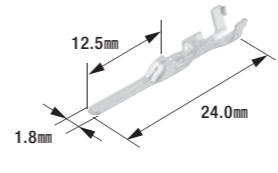

- 適用電線:0.30mm<sup>2</sup>~0.85mm<sup>2</sup>
- 製品入数:50個/袋
- 相手側ターミナル:FRY-102N
- 適合ワイヤースील:FRY-103N
- 適合コネクタ:FRY-104N・106N・108N・110N
- 適用工具:W-23,FR-150

**FRY-102N**

ターミナル(コネクタ用)

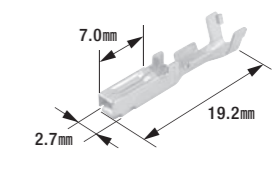

- 適用電線:0.30mm<sup>2</sup>~0.85mm<sup>2</sup>
- 製品入数:50個/袋
- 相手側ターミナル:FRY-101N
- 適合ワイヤースील:FRY-103N
- 適合コネクタ:FRY-105N・107N・109N・111N
- 適用工具:W-23,FR-150

**FRY-103N**

ワイヤースील

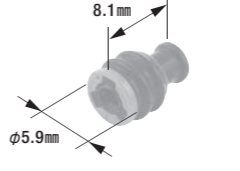

- 適用電線:0.30mm<sup>2</sup>~0.85mm<sup>2</sup>
- 色:黒
- 製品入数:50個/袋
- 適合ターミナル:FRY-101N・102N

**FRY-103D**

ダミー栓

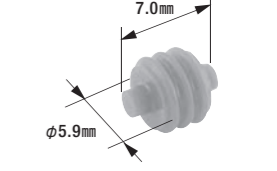

- 色:緑
- 製品入数:20個/袋
- 適合防水コネクタ:FRYタイプ

**FRY-104N**

防水コネクタ(2極)

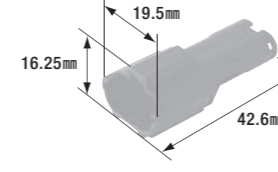

- 2極
- リテーナー付属
- コネクタ色:黒
- 製品入数:5個/袋
- 適合ターミナル:FRY-101N
- 相手側コネクタ:FRY-105N

**FRY-105N**

防水コネクタ(2極)

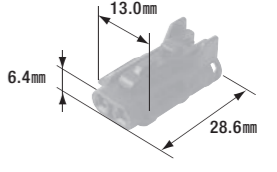

- 2極
- リテーナー付属
- コネクタ色:黒
- 製品入数:5個/袋
- 適合ターミナル:FRY-102N
- 相手側コネクタ:FRY-104N

## FRY-106N

防水コネクタ(3極)

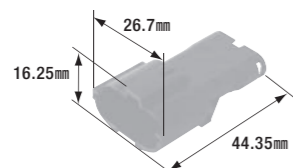

- 3極
- リテーナー付属
- コネクタ色:黒
- 製品入数:5個/袋
- 適合ターミナル:FRY-101N
- 相手側コネクタ:FRY-107N

## FRY-107N

防水コネクタ(3極)

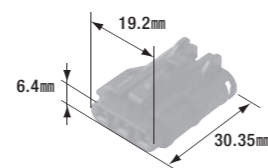

- 3極
- リテーナー付属
- コネクタ色:黒
- 製品入数:5個/袋
- 適合ターミナル:FRY-102N
- 相手側コネクタ:FRY-106N

## FRY-108N

防水コネクタ(4極)

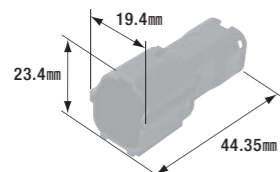

- 4極
- リテーナー付属
- コネクタ色:黒
- 製品入数:3個/袋
- 適合ターミナル:FRY-101N
- 相手側コネクタ:FRY-109N

## FRY-109N

防水コネクタ(4極)

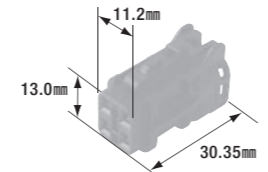

- 4極
- リテーナー付属
- コネクタ色:黒
- 製品入数:3個/袋
- 適合ターミナル:FRY-102N
- 相手側コネクタ:FRY-108N

## FRY-110N

防水コネクタ(6極)

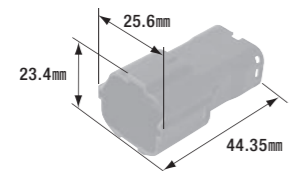

- 6極
- リテーナー付属
- コネクタ色:黒
- 製品入数:3個/袋
- 適合ターミナル:FRY-101N
- 相手側コネクタ:FRY-111N

## FRY-111N

防水コネクタ(6極)

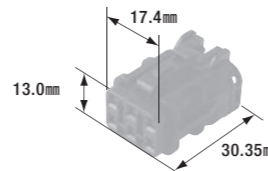

- 6極
- リテーナー付属
- コネクタ色:黒
- 製品入数:3個/袋
- 適合ターミナル:FRY-102N
- 相手側コネクタ:FRY-110N

## ターミナル&amp;コネクタ(防水) 090型(2.3mm)シリーズ

FRSタイプ

FRSHタイプ

- ターミナル ..... 材質:黄銅/表面処理:スズメッキ
- ワイヤースील、ダミー栓 ..... 材質:NBR(ニトリルゴム)
- 防水コネクタ(FRSタイプ 1極,2極,3極,4極,6極) ... 材質:PBT
- 防水コネクタ(FRSHタイプ 2極,3極,4極,6極) ..... 材質:66ナイロン

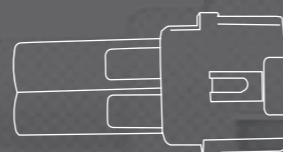

\*コネクタからターミナルを引抜き時は、端子引抜き工具(品番:FR-150)をご使用願います。

## FRS-101N

ターミナル(コネクタ用)

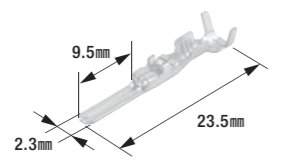

- 適用電線:0.30mm<sup>2</sup>~1.25mm<sup>2</sup>
- 製品入数:50個/袋
- 相手側ターミナル:FRS-102N
- 適合ワイヤースील:FRS-103N
- 適合コネクタ:FRS-104N・104B・106N・106B・108N・108B・110N・110B・112N
- 適合ターミナル:FRSH-106・106B・108・108B・110・110B・112
- 適用工具:W-23,FR-150

## FRS-102N

ターミナル(コネクタ用)

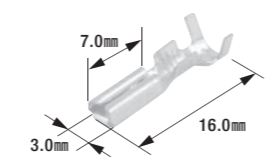

- 適用電線:0.30mm<sup>2</sup>~1.25mm<sup>2</sup>
- 製品入数:50個/袋
- 相手側ターミナル:FRS-101N
- 適合ワイヤースील:FRS-103N
- 適合コネクタ:FRS-105N・105B・107N・107B・109N・109B・111N・111B・113N
- 適合ターミナル:FRSH-107・107B・109・109B・111・111B・113
- 適用工具:W-23,FR-150

## FRS-103N

ワイヤースील

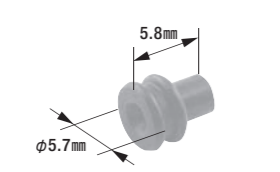

- 適用電線:0.30mm<sup>2</sup>~1.25mm<sup>2</sup>
- 色:黒
- 製品入数:50個/袋
- 適合ターミナル:FRS-101N・102N

## FRS-103D

ダミー栓

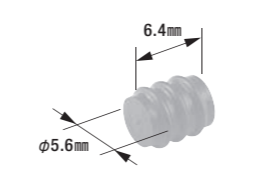

- 色:黒
- 製品入数:20個/袋
- 適合防水コネクタ:FRSタイプ,FRSHタイプ

## FRS-104N

防水コネクタ(1極)

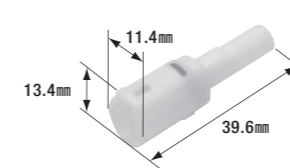

- 1極
- コネクタ色:自然色
- 製品入数:5個/袋
- 適合ターミナル:FRS-101N
- 相手側コネクタ:FRS-105N・FRS-105B

## FRS-104B

防水コネクタ(1極)

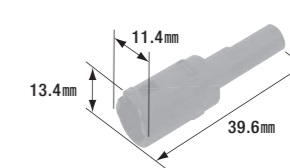

- 1極
- コネクタ色:黒
- 製品入数:3個/袋
- 適合ターミナル:FRS-101N
- 相手側コネクタ:FRS-105B・FRS-105N

## FRS-105N

防水コネクタ(1極)

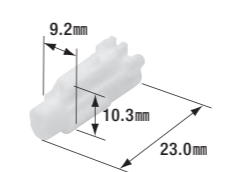

- 1極
- コネクタ色:自然色
- 製品入数:5個/袋
- 適合ターミナル:FRS-102N
- 相手側コネクタ:FRS-104N・FRS-104B

## FRS-105B

防水コネクタ(1極)

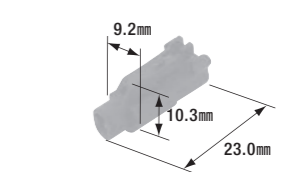

- 1極
- コネクタ色:黒
- 製品入数:3個/袋
- 適合ターミナル:FRS-102N
- 相手側コネクタ:FRS-104B・FRS-104N

## FRS-106N

防水コネクタ(2極)

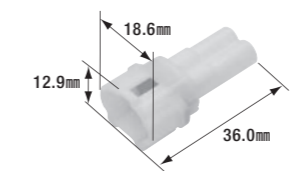

- 2極
- コネクタ色:自然色
- 製品入数:5個/袋
- 適合ターミナル:FRS-101N
- 相手側コネクタ:FRS-107N・FRS-107B

## FRS-106B

防水コネクタ(2極)

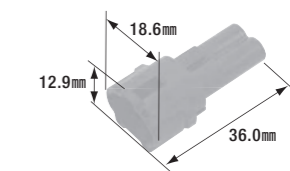

- 2極
- コネクタ色:黒
- 製品入数:3個/袋
- 適合ターミナル:FRS-101N
- 相手側コネクタ:FRS-107B・FRS-107N

## FRS-107N

防水コネクタ(2極)

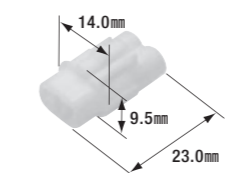

- 2極
- コネクタ色:自然色
- 製品入数:5個/袋
- 適合ターミナル:FRS-102N
- 相手側コネクタ:FRS-106N・FRS-106B

## FRS-107B

防水コネクタ(2極)

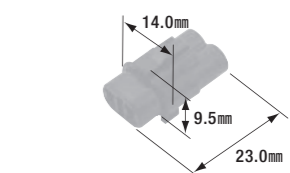

- 2極
- コネクタ色:黒
- 製品入数:3個/袋
- 適合ターミナル:FRS-102N
- 相手側コネクタ:FRS-106B・FRS-106N

## FRS-108N

防水コネクタ(3極)

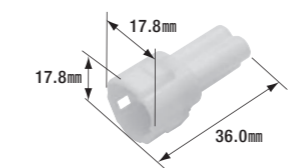

- 3極
- コネクタ色:自然色
- 製品入数:5個/袋
- 適合ターミナル:FRS-101N
- 相手側コネクタ:FRS-109N・FRS-109B

## FRS-108B

防水コネクタ(3極)

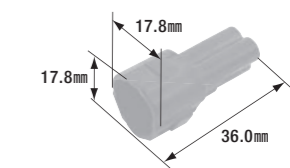
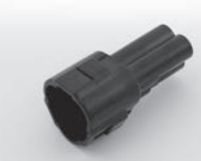

- 3極
- コネクタ色:黒
- 製品入数:3個/袋
- 適合ターミナル:FRS-101N
- 相手側コネクタ:FRS-109B・FRS-109N

## FRS-109N

防水コネクタ(3極)

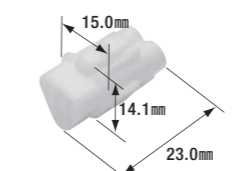

- 3極
- コネクタ色:自然色
- 製品入数:5個/袋
- 適合ターミナル:FRS-102N
- 相手側コネクタ:FRS-108N・FRS-108B

## FRS-109B

防水コネクタ(3極)

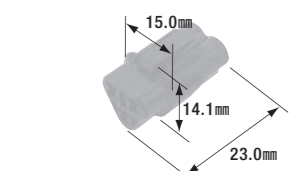

- 3極
- コネクタ色:黒
- 製品入数:3個/袋
- 適合ターミナル:FRS-102N
- 相手側コネクタ:FRS-108B・FRS-108N

**FRS-110N** 防水コネクタ(4極)

- 4極
- コネクタ色: 自然色
- 製品入数: 3個/袋
- 適合ターミナル: FRS-101N
- 相手側コネクタ: FRS-111N・FRS-111B

**FRS-110B** 防水コネクタ(4極)

- 4極
- コネクタ色: 黒
- 製品入数: 3個/袋
- 適合ターミナル: FRS-101N
- 相手側コネクタ: FRS-111B・FRS-111N

**FRS-111N** 防水コネクタ(4極)

- 4極
- コネクタ色: 自然色
- 製品入数: 3個/袋
- 適合ターミナル: FRS-102N
- 相手側コネクタ: FRS-110N・FRS-110B

**FRS-111B** 防水コネクタ(4極)

- 4極
- コネクタ色: 黒
- 製品入数: 3個/袋
- 適合ターミナル: FRS-102N
- 相手側コネクタ: FRS-110B・FRS-110N

**FRS-112N** 防水コネクタ(6極)

- 6極
- コネクタ色: 自然色
- 製品入数: 3個/袋
- 適合ターミナル: FRS-101N
- 相手側コネクタ: FRS-113N

**FRS-113N** 防水コネクタ(6極)

- 6極
- コネクタ色: 自然色
- 製品入数: 3個/袋
- 適合ターミナル: FRS-102N
- 相手側コネクタ: FRS-112N

**FRSH-106** 防水コネクタ(2極)

- 2極
- コネクタ色: 自然色
- 製品入数: 5個/袋
- 適合ターミナル: FRS-101N
- 相手側コネクタ: FRSH-107・FRSH-107B

**FRSH-106B** 防水コネクタ(2極)

- 2極
- コネクタ色: 黒
- 製品入数: 3個/袋
- 適合ターミナル: FRS-101N
- 相手側コネクタ: FRSH-107B・FRSH-107

**FRSH-107** 防水コネクタ(2極)

- 2極
- コネクタ色: 自然色
- 製品入数: 5個/袋
- 適合ターミナル: FRS-102N
- 相手側コネクタ: FRSH-106・FRSH-106B

**FRSH-107B** 防水コネクタ(2極)

- 2極
- コネクタ色: 黒
- 製品入数: 3個/袋
- 適合ターミナル: FRS-102N
- 相手側コネクタ: FRSH-106B・FRSH-106

**FRSH-108** 防水コネクタ(3極)

- 3極
- コネクタ色: 自然色
- 製品入数: 5個/袋
- 適合ターミナル: FRS-101N
- 相手側コネクタ: FRSH-109・FRSH-109B

**FRSH-108B** 防水コネクタ(3極)

- 3極
- コネクタ色: 黒
- 製品入数: 3個/袋
- 適合ターミナル: FRS-101N
- 相手側コネクタ: FRSH-109B・FRSH-109

**FRSH-109** 防水コネクタ(3極)

- 3極
- コネクタ色: 自然色
- 製品入数: 5個/袋
- 適合ターミナル: FRS-102N
- 相手側コネクタ: FRSH-108・FRSH-108B

**FRSH-109B** 防水コネクタ(3極)

- 3極
- コネクタ色: 黒
- 製品入数: 3個/袋
- 適合ターミナル: FRS-102N
- 相手側コネクタ: FRSH-108B・FRSH-108

**FRSH-110** 防水コネクタ(4極)

- 4極
- コネクタ色: 自然色
- 製品入数: 3個/袋
- 適合ターミナル: FRS-101N
- 相手側コネクタ: FRSH-111・FRSH-111B

**FRSH-110B** 防水コネクタ(4極)

- 4極
- コネクタ色: 黒
- 製品入数: 3個/袋
- 適合ターミナル: FRS-101N
- 相手側コネクタ: FRSH-111B・FRSH-111

**FRSH-111** 防水コネクタ(4極)

- 4極
- コネクタ色: 自然色
- 製品入数: 3個/袋
- 適合ターミナル: FRS-102N
- 相手側コネクタ: FRSH-110・FRSH-110B

**FRSH-111B** 防水コネクタ(4極)

- 4極
- コネクタ色: 黒
- 製品入数: 3個/袋
- 適合ターミナル: FRS-102N
- 相手側コネクタ: FRSH-110B・FRSH-110

**FRSH-112** 防水コネクタ(6極)

- 6極
- コネクタ色: 自然色
- 製品入数: 3個/袋
- 適合ターミナル: FRS-101N
- 相手側コネクタ: FRSH-113

**FRSH-113** 防水コネクタ(6極)

- 6極
- コネクタ色: 自然色
- 製品入数: 3個/袋
- 適合ターミナル: FRS-102N
- 相手側コネクタ: FRSH-112

⚠️ コネクタ色(自然色)のご注意事項(040型・090型・110型・250型・312型共通)  
 上記製品シリーズのコネクタ(自然色)につきましては製造ロットにより色相が異なるものが混在するケースがございますので、予めご了承をお願い申し上げます。

# ターミナル&コネクタ(防水) 375型 (9.5mm) シリーズ 太線用防水コネクタセット

- ターミナル(BP-1)…… 材質:銅合金/表面処理:スズメッキ
- ターミナル(BP-2)…… 本体材質:銅合金/パネ部材質:ステンレス/表面処理:スズメッキ
- ワイヤーシール …… 材質:シリコンゴム
- コネクタ …… 材質:PBT

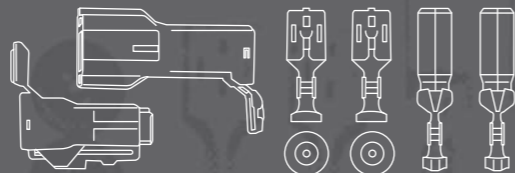

※表記の許容電流は一般参考値(目安)であり、絶対値(保証値)ではありません。

## BP SET

## 太線用防水コネクタセット(1極)

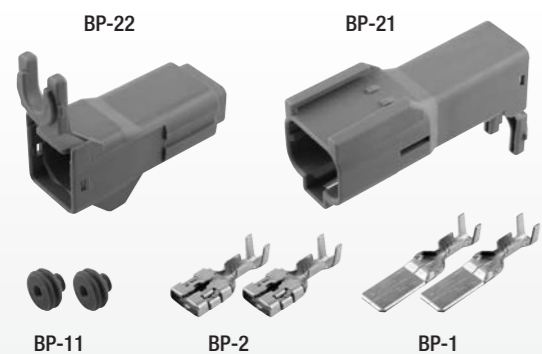

### ●セット内容

品番	品名	仕様	数量
BP-1	ターミナル	3.00mm用	2個
BP-2	ターミナル	3.00mm用	2個
BP-11	ワイヤーシール	3.00mm~5.00mm用/色:緑	2個
BP-21	防水コネクタ(1極)	1極/コネクタ色:薄灰	1個
BP-22	防水コネクタ(1極)	1極/コネクタ色:薄灰	1個

- ・太線用の防水コネクタです。(40A:参考値)
- ・ターミナルの圧着は、BL-255をご使用ください。
- ※許容電流:電線サイズ、通電時間、ならびに使用温度等により数値は異なります。

### ●寸法

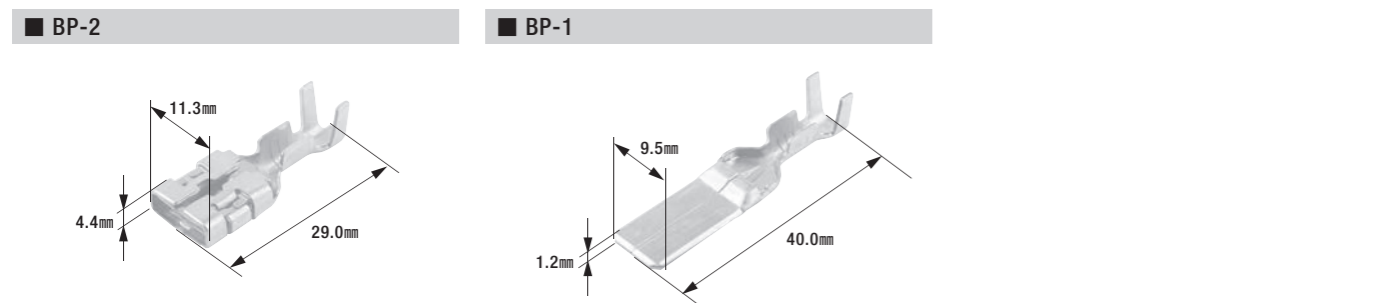
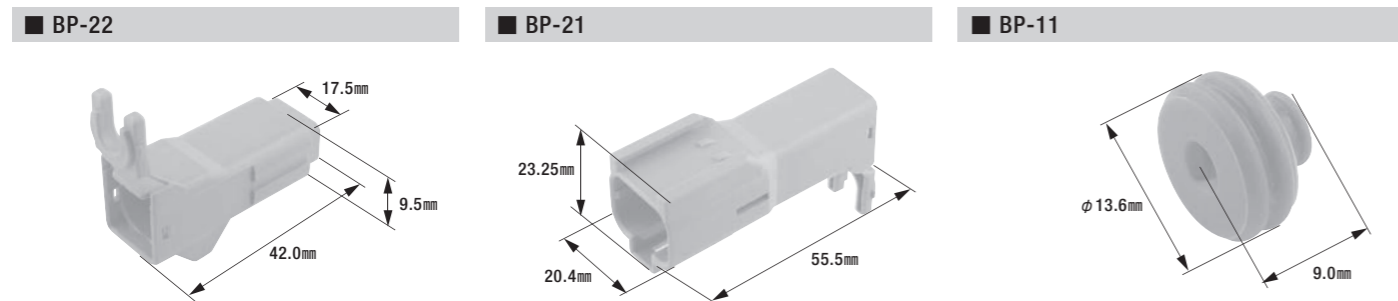

### ●勘合組み合わせ

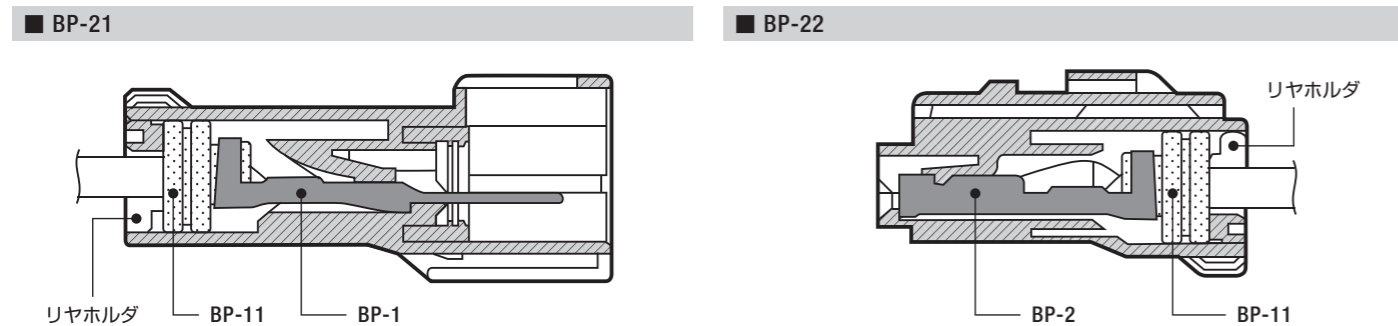

# 絶縁被覆付先開端子

- 適用電線:1.25mm<sup>2</sup>~5.50mm<sup>2</sup>
- 材質:無酸素銅(OFC)/表面処理:スズメッキ/絶縁体:ビニル

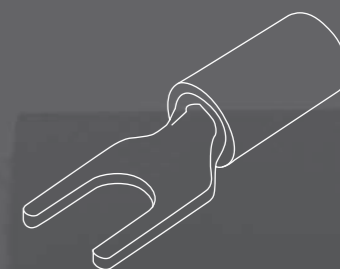

### AF1.25-3 絶縁被覆付先開端子

- 適合ビス:ボルトサイズM3
- 圧着部内径:φ1.7mm
- 電線抱合範囲(撚線):0.50mm<sup>2</sup>~1.65mm<sup>2</sup>
- 被覆色:赤
- 製品入数:100個/袋
- 適用工具:M100A

### AF1.25-4 絶縁被覆付先開端子

- 適合ビス:ボルトサイズM4
- 圧着部内径:φ1.7mm
- 電線抱合範囲(撚線):0.50mm<sup>2</sup>~1.65mm<sup>2</sup>
- 被覆色:赤
- 製品入数:100個/袋
- 適用工具:M100A

### AF1.25-5 絶縁被覆付先開端子

- 適合ビス:ボルトサイズM5
- 圧着部内径:φ1.7mm
- 電線抱合範囲(撚線):0.50mm<sup>2</sup>~1.65mm<sup>2</sup>
- 被覆色:赤
- 製品入数:100個/袋
- 適用工具:M100A

### AF1.25-6 絶縁被覆付先開端子

- 適合ビス:ボルトサイズM6
- 圧着部内径:φ1.7mm
- 電線抱合範囲(撚線):0.50mm<sup>2</sup>~1.65mm<sup>2</sup>
- 被覆色:赤
- 製品入数:100個/袋
- 適用工具:M100A

### AF2-3 絶縁被覆付先開端子

- 適合ビス:ボルトサイズM3
- 圧着部内径:φ2.3mm
- 電線抱合範囲(撚線):1.04mm<sup>2</sup>~2.63mm<sup>2</sup>
- 被覆色:青
- 製品入数:100個/袋
- 適用工具:M100A

### AF2-4 絶縁被覆付先開端子

- 適合ビス:ボルトサイズM4
- 圧着部内径:φ2.3mm
- 電線抱合範囲(撚線):1.04mm<sup>2</sup>~2.63mm<sup>2</sup>
- 被覆色:青
- 製品入数:100個/袋
- 適用工具:M100A

### AF2-5 絶縁被覆付先開端子

- 適合ビス:ボルトサイズM5
- 圧着部内径:φ2.3mm
- 電線抱合範囲(撚線):1.04mm<sup>2</sup>~2.63mm<sup>2</sup>
- 被覆色:青
- 製品入数:100個/袋
- 適用工具:M100A

### AF2-6 絶縁被覆付先開端子

- 適合ビス:ボルトサイズM6
- 圧着部内径:φ2.3mm
- 電線抱合範囲(撚線):1.04mm<sup>2</sup>~2.63mm<sup>2</sup>
- 被覆色:青
- 製品入数:100個/袋
- 適用工具:M100A

### AF5.5-4 絶縁被覆付先開端子

- 適合ビス:ボルトサイズM4
- 圧着部内径:φ3.4mm
- 電線抱合範囲(撚線):2.63mm<sup>2</sup>~6.64mm<sup>2</sup>
- 被覆色:黄
- 製品入数:100個/袋
- 適用工具:M100A

### AF5.5-5 絶縁被覆付先開端子

- 適合ビス:ボルトサイズM5
- 圧着部内径:φ3.4mm
- 電線抱合範囲(撚線):2.63mm<sup>2</sup>~6.64mm<sup>2</sup>
- 被覆色:黄
- 製品入数:100個/袋
- 適用工具:M100A

索引  
バッテリー関連  
ターミナル&コネクタ  
ターミナル&コネクタ(防水)  
先開端子  
丸形端子  
各種端子  
チューブ類  
ヒューズ類  
カーファスナー  
その他  
工具  
各種キット

索引  
バッテリー関連  
ターミナル&コネクタ  
ターミナル&コネクタ(防水)  
先開端子  
丸形端子  
各種端子  
チューブ類  
ヒューズ類  
カーファスナー  
その他  
工具  
各種キット