

HERO ヒーロー電機株式会社 <https://hem.co.jp/>

〒343-0012 埼玉県越谷市増森1544-8 越谷市増森工業団地

製品に関するお問い合わせ窓口(メール) ✉ [info@hem.co.jp](mailto:info@hem.co.jp)

⚠ 安全に関するご注意

- カタログ内の製品をご使用になるときは、「規格」・「仕様」をご確認の上、正しくお使いください。
- 感電、火災などの原因になることがあります。
- ※製品仕様は予告なく変更する場合がございますので、あらかじめご了承ください。



# B-1 / B-2

自動車補修部品＜専用＞  
としての製品開発をおこない、  
自動車という苛酷な環境に  
耐える品質を維持するため  
「純国産」・「自社生産」に  
こだわり抜いたからこそ  
実現可能なハイパフォーマンス。

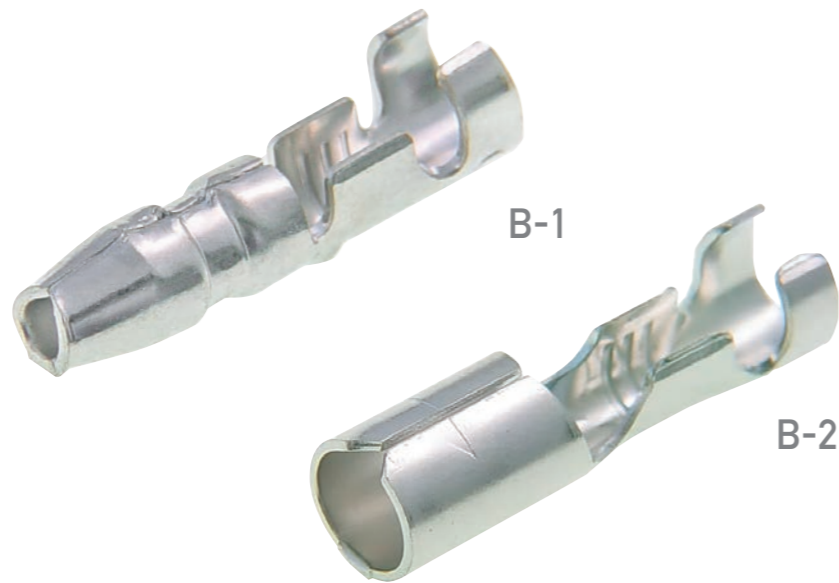

圧着範囲：0.50mm～2.00mm  
材質：黄銅1種 (JIS C2600)  
適用工具：W-23

【詳細 P.42】

## 隙のないメッキ処理

メッキ材(スズメッキ処理された素材)から加工するのではなく、  
最終工程でメッキを施すため、切断面(小口)までメッキされる  
ので腐食・酸化を防ぎ、良好な導電性を長期間維持します。

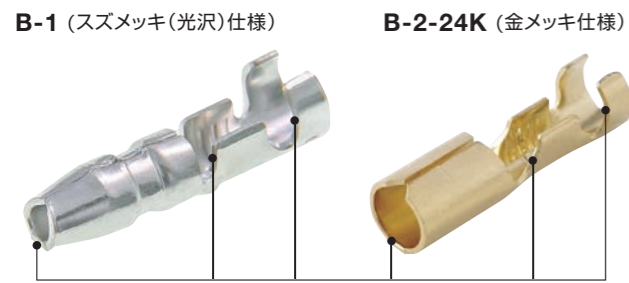

Point 切断面の全てにメッキが施されています

製品豆知識 一般汎用製品は、メッキ処理をされた素材にプレス加工を行なうため、切断面のメッキ処理は無し(=錆発生の原因)

## スムーズで確実な接続感

嵌合部の緻密な設計と精密な加工技術によって、  
接続のしやすさと確実なホールド性を両立しました。

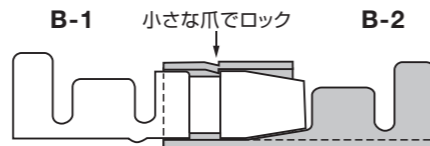

## プリフォーム加工で良好な圧着

プリフォームとは、圧着時に電線を巻き込みやすいように、開いた先端を内側に曲げる前加工です。  
これによって作業性が飛躍的に向上し、且つ良好なカシメ形状を実現します。

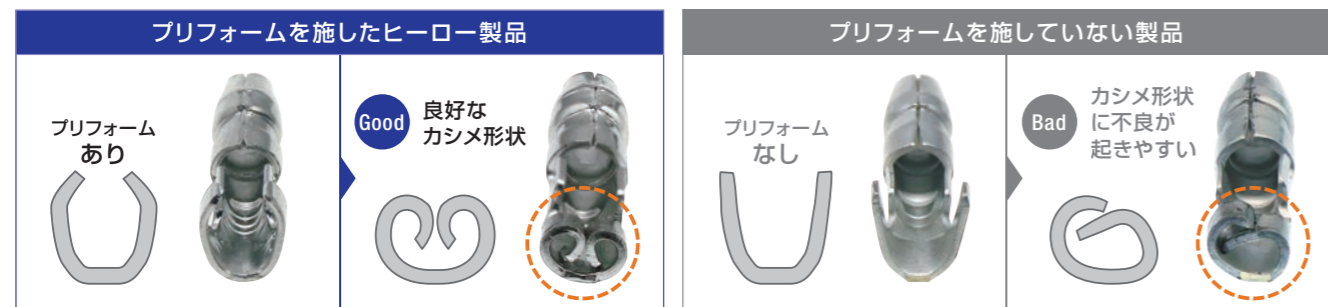

### プリフォーム加工のメリット

- 1 端子にプリフォームを施すことで、ハンドツールの弱点である端子の傾きが抑制されます。
- 2 端子の傾きが抑制されることにより「軽く」「確実」な圧着が可能となり、作業時間の短縮、良好な仕上がりが実現できます。

# D-19N / D-20N



## D-19N

圧着範囲：[mm] 8mm～38mm  
[AWG] #8～#2  
重量：0.35kg  
全長：165mm

## D-20N

圧着範囲：[mm] 38mm～60mm  
[AWG] #2～#1/0  
重量：0.34kg  
全長：165mm 【詳細 P.67】

狭小空間における  
端子圧着作業の効率化を目的に、  
これまでの圧着方法のあり方を  
根底から覆した圧着工具のイノベーター。

## 徹底したユーザー目線で開発された業界唯一の珠玉の逸品

従来の圧着工具に比べ、軽量かつコンパクトに出来ているため、狭いエンジンルームでの作業効率が向上します。



## ヒーローオリジナル開発「スラストヘッド」

自社開発の「スラストヘッド」は、ボルト「本体」と、先端部にある銀色の「駒」を分割し、軽い力での圧着作業を可能にしました。先端部の駒が回転しないので圧着ポイントを正確に決めることができ、確実な圧着と非常に綺麗な仕上がりが実現します。



### 無酸素銅バッテリーターミナル 製品圧着部の断面形状検証

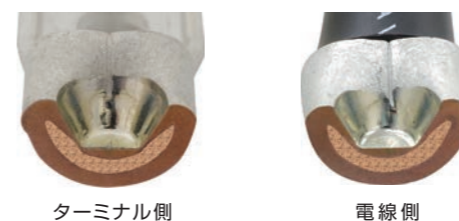

### 「スラストヘッド」の構造

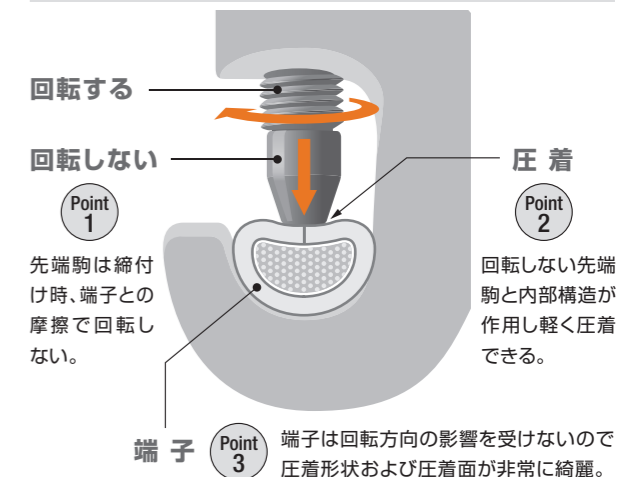

※イラストはイメージです

無酸素銅マルチ型バッテリーターミナル

# DMPL/DMPS シリーズ

「バッテリーから直接電源を取りたい。」  
「アース線を直接バッテリーに戻したい。」  
というニーズにお応えし、電源の取り場所を探ることなく、確実な配線を可能にしました。



マルチ変換アダプター部  
登録意匠 第1741715号

## DMPL-1

材質:[本体] 無酸素銅/[ボルト] 鉄  
表面処理:[本体] [ボルト] イオニスコート/SK  
縦ボルト部:M8(全て共通仕様)

## 安心・信頼の証「MADE IN JAPAN」

ヒーロー電機が半世紀以上にわたり築き上げた数々の知見やノウハウを設計段階より随所に反映させると共に、日本国内の生産施設で革新的な技術と徹底した万全の品質管理体制下での製造を行うことにより、製品自体の極めて高い精度と信頼性を実現。

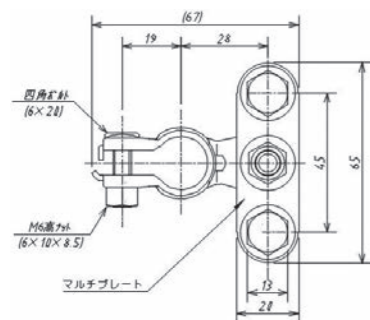

## 本体素材には不純物を極限にまで取り除いた「無酸素銅(OFC)」を採用

無酸素銅バッテリーターミナルの本体素材には、酸化物を含まない一般的な銅に比べて高純度、且つ高い導電性を兼ね備え、電子機器や電線などに広く採用されている「無酸素銅(OFC)」を自動車補修用バッテリーターミナルとして業界初採用。



ボルトタイプ

マルチ変換プレート

※画像はイメージです。  
※素地(メッキ無し)の状態では販売していません。

## 無酸素銅(Oxygen Free Copper)とは

### ■ 純度 99.96%以上の高純度な銅

無酸素銅は、他の元素や不純物・酸素を極限まで取り除いた純粋な銅となり、一般的な銅に比べて純度が非常に高くなっております。

### ■ 高い導電性

無酸素銅は、高い電気伝導性を持ち、電子機器や電線、導体などの製造に広く使用されております。高い電気伝導性は、電気信号を効率的に伝えることができます。



無酸素銅(JIS H 3100, C1020)

### 【ポイント】イラスト図解でひと目でわかる導電率

「導電率」は「道幅」で例えることができ、車同様にスムーズな流れの方がより高効率です。

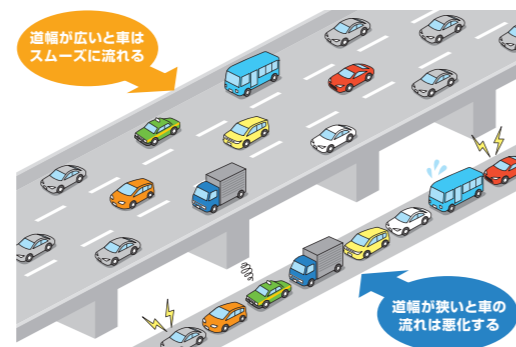

## 表面処理にはサビに強い高耐食複合合金メッキ「イオニスコート/SK」を採用

サビに強いステンレス材(SUS304)と同等耐食性と、メッキ薄膜の自己修復性能を有する高耐食複合合金メッキ処理のイオニスコート/SKは、メガソーラーパネルを固定するネジなど、多方面での採用拡大しております。

### ■ 当社定めによる「複合サイクル試験」の検証結果

塩水噴霧・乾燥・湿潤・外気導入のサイクルを長時間繰り返す試験において、イオニスコート/SKを施したバッテリーターミナルは優れた耐食性が実証されました。(試験の詳細については、弊社ホームページをご確認ください。)

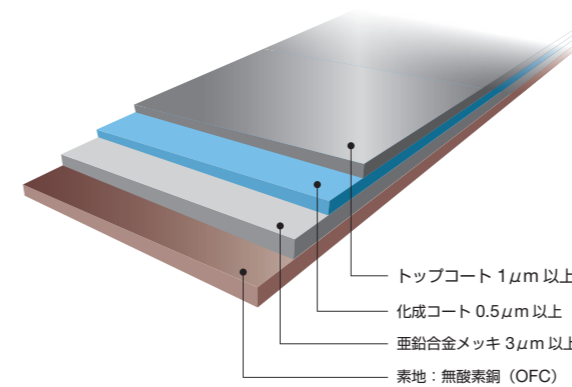

トップコート 1μm以上  
化成コート 0.5μm以上  
亜鉛合金メッキ 3μm以上  
素地: 無酸素銅(OFC)

#### 従来品(スズメッキ)



ボルトナット部分から発生した赤錆が本体に移行している。

#### イオニスコート/SK



白く見えるのは塩水噴霧による塩で錆は発生していない。

※本試験は当社独自の定めに基づき行った試験であり、実際の使用においてその評価を適用することはできません。

## JIS規格(JIS D 1601-1995「自動車部品振動試験方法」)に基づく振動試験を実施

無酸素銅バッテリーターミナル(品番:DTPL-1S ならびに 品番:DTPS-1S)の両製品に対し、様々な方向から振動を与え、製品自体の信頼性や耐久性を確認し評価。

### ■ 試験内容

- 部品の振動条件は、取り付けられる自動車の種類によって分類し、次のとおりとする。
  - 主として乗用車系
  - 主としてバス系
  - 主としてトラック系
  - 主として二輪自動車系
- 部品の振動条件は、取り付けられる状態によって分類し、次のとおりとする。
  - 車体または懸架装置のばね上に取り付けられ、比較的振動の小さい場合
  - 車体または懸架装置のばね上に取り付けられ、比較的振動の大きい場合
  - エンジンに取り付けられ、比較的振動の小さい場合
  - 懸架装置のばね下に取り付けられる場合及びエンジンに取り付けられ、比較的振動の大きい場合
- 振動耐久試験方法  
今回の振動耐久試験条件は下表のとおりとする。

段階	振動数(Hz)	振動加速度(m/s <sup>2</sup> )	試験時間上下	試験時間左右	試験時間前後
90	33,67又は133	90(約9.2G)	4h	2h	2h

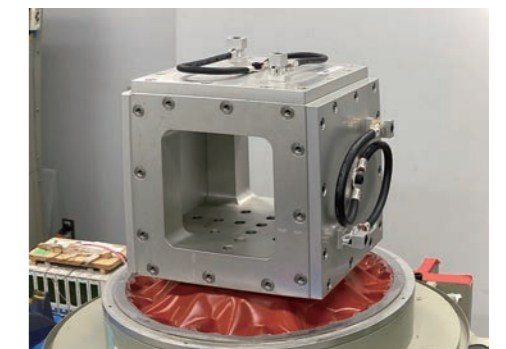

### ■ 試験結果

試験体	本体屈曲部		
	ひび割れ	亀裂	破断
品番:DTPL-1S 大ボルト[L](Dタイプ端子)用	異常なし	異常なし	異常なし
品番:DTPS-1S 小ボルト[S](Bタイプ端子)用	異常なし	異常なし	異常なし

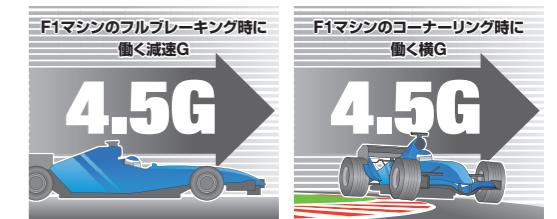

※イラストは参考です。

「JIS D 1601-1995」に基づき当該製品の振動試験を行った結果、DTPL-1S、DTPS-1Sともに製品本体の屈曲部にひび亀裂等の異常発生は起きなかった。また、本試験では通常の自動車走行では起きえない振幅の強さ(約9.2G)を与えており、その加速度に対しても十分耐えうることを証明。

※本試験は普通乗用車での利用を想定していると共に、上記結果の性能を保証、またはその責任を負うものではありません。

## 無酸素銅マルチ型バッテリーターミナル 実車装着例

日産スカイライン R34(Nissan skyline R34)



日産シルビア S15(Nissan Silvia S15)



スズキジムニー JB23(SUZUKI Jimny JB23)



# FR-150



自動車に装着されている各種コネクタに挿入されたターミナルを  
〈1アイテム〉でスムーズに取り外したいとのプロ整備士からのご要望に、  
自動車補修用圧着配線ターミナル専門メーカーとして  
これまで培った経験を随所に反映させた  
“こだわり”の端子引き抜き工具。



重量：0.03kg  
全長：125mm  
材料：炭素工具鋼

[詳細 P.68]

## 端子引き抜き工具のオールラウンドプレイヤー

防水および非防水コネクタの精密なコネクタに挿入されたターミナルを取り外す際に作業がスムーズ、且つ確実に行えることを目的に設計開発を実施。

軸先端部の形状も含め細部までこだわりました。



〈FR-150工具先端部拡大〉

## 更なる作業性向上のため耐摩耗性と硬さ・弾性率の見直しによる「炭素工具鋼」採用

軸素材には炭素工具鋼を採用。従来品で採用しておりましたニッケルクロムモリブデン鋼と比較し、コネクタやターミナルのランスにアクセスした際に、加えた力が工具先端までより伝わるよう硬さと弾性率の見直しを図り作業性を向上。また、より長きにわたりご愛用いただけるよう耐摩耗性も向上しております。

〈参考〉炭素工具鋼とは

鉄に炭素(0.55~1.50%)、マンガン(0.10~0.50%)、ケイ素(0.10~0.35%)を主に含む合金鋼。強度と靱性の両立を必要とする工具や刃物(ドリル・やすり・ナイフ)、プレス型等に多く採用されております。

FR-150を使用の場合	精密ドライバーなどを使用の場合
<p>FR-150先端 Good 傷つけない</p> <p>コネクタ</p> <p>ワイヤーシール</p> <p>ターミナル</p> <p>作業がスムーズ Good</p>	<p>ドライバー先端 Bad 破損!!</p> <p>コネクタ</p> <p>ワイヤーシール</p> <p>ターミナル Bad 曲る!!</p> <p>本来の使用目的とは異なるため、コネクタやターミナルを破損させる恐れがあります。</p>

## 使用手順

- ランスの位置と工具挿入部を確認し工具の先端を挿入する。  
〈コネクタ正面〉  
工具挿入部
- ランス(ロック部)にFR-150工具の先端を引っかける。  
ランス(ロック部)
- ランス(ロック部)を矢印の方向に下げる。
- ランス(ロック部)を下げた状態でターミナルを矢印の方向に引張る。

# INDEX

索引	・索引 ..... 1	索引	
バッテリー関連	<ul style="list-style-type: none"> <li>・バッテリーターミナル ..... 3</li> <li>・ボルトナット ..... 6</li> <li>・バッテリーターミナルカバー ..... 7</li> </ul>	<ul style="list-style-type: none"> <li>・トラック・バス・建機用 渡り線 [24Vバッテリー仕様 連結ケーブル] 9</li> <li>・バッテリークリップ ..... 10</li> <li>・バッテリーターミナルの基礎知識 ..... 10</li> </ul>	バッテリー関連
※RoHS指令対応品			
ターミナル&コネクタ	<ul style="list-style-type: none"> <li>・040型(1.0mm)シリーズ [カーナビ用]... 11</li> <li>・060型(1.5mm)シリーズ [OBD-II用]... 11</li> <li>・110型(2.8mm)シリーズ ..... 12</li> <li>・187型(4.8mm)シリーズ ..... 13</li> </ul>	<ul style="list-style-type: none"> <li>・250型(6.0mm)シリーズ ..... 13</li> <li>・250型(6.0mm)絶縁被覆付ファストンターミナル ..... 16</li> <li>・312型(8.0mm)シリーズ ..... 16</li> </ul>	ターミナル&コネクタ
※RoHS指令対応品			
ターミナル&コネクタ(防水)	<ul style="list-style-type: none"> <li>・060型(1.5mm)シリーズ [FRMタイプ]... 18</li> <li>・070型(1.8mm)シリーズ [FRAタイプ]... 19</li> <li>・070型(1.8mm)シリーズ [FRYタイプ]... 20</li> </ul>	<ul style="list-style-type: none"> <li>・090型(2.3mm)シリーズ [FRSタイプ/FRSHタイプ] ..... 21</li> <li>・375型(9.5mm)シリーズ [太線用防水コネクタセット] ..... 25</li> </ul>	ターミナル(防水)
※RoHS指令対応品			
先開端子	<ul style="list-style-type: none"> <li>・絶縁被覆付先開端子 ..... 26</li> <li>・クワ形端子 ..... 27</li> </ul>		先開端子
※RoHS指令対応品			
丸形端子	<ul style="list-style-type: none"> <li>・オープンバレル ..... 28</li> <li>・クローズドバレル ..... 29</li> <li>・絶縁スリーブ ..... 33</li> <li>・絶縁被覆付 ..... 34</li> </ul>		丸形端子
※RoHS指令対応品			
各種端子	<ul style="list-style-type: none"> <li>・突合せ端子 ..... 36</li> <li>・絶縁被覆付突合せ端子 ..... 37</li> <li>・防水型絶縁被覆付突合せ端子 ..... 37</li> <li>・防水型絶縁被覆付突合せ端子(熱収縮タイプ) 38</li> <li>・重合せ端子 ..... 39</li> </ul>	<ul style="list-style-type: none"> <li>・絶縁被覆付重合せ端子 ..... 40</li> <li>・絶縁被覆付閉端接続子 ..... 40</li> <li>・絶縁被覆付ピンターミナル ..... 41</li> <li>・防水型絶縁被覆付ピンターミナル 41</li> <li>・ギボシ端子 ..... 42</li> <li>・スプライス ..... 44</li> <li>・分岐タップ ..... 44</li> <li>・圧接中継コネクタ 45</li> </ul>	各種端子
※RoHS指令対応品			
チューブ類	<ul style="list-style-type: none"> <li>・熱収縮チューブ ..... 46</li> <li>・防水熱収縮チューブ ..... 47</li> <li>・コルゲートチューブ ..... 49</li> </ul>	<ul style="list-style-type: none"> <li>・コルゲートチューブ用簡易工具 ..... 52</li> <li>・ナイロンクリップ ..... 53</li> </ul>	チューブ類
※RoHS指令対応品			
ヒューズ類	<ul style="list-style-type: none"> <li>・ブレードヒューズ ..... 55</li> <li>・ミニブレードヒューズ ..... 56</li> <li>・低背ヒューズ ..... 56</li> <li>・ヒューズプラー ..... 57</li> </ul>	<ul style="list-style-type: none"> <li>・ミニブレードヒューズホルダー ..... 57</li> <li>・防水型ミニブレードヒューズホルダー ..... 58</li> <li>・ブレードヒューズホルダーセット ..... 58</li> <li>・ヒューズプルリンク電線 ..... 58</li> </ul>	ヒューズ類
※RoHS指令対応品			
カーファスナー	<ul style="list-style-type: none"> <li>・単品 ..... 59</li> <li>・キット ..... 63</li> </ul>	<ul style="list-style-type: none"> <li>・国内各自動車メーカー他 代表純正(相当)部品番号製品早見表 70</li> <li>・製品全体写真 ..... 71</li> </ul>	カーファスナー
※RoHS指令対応品			
その他	<ul style="list-style-type: none"> <li>・コードバンド ..... 63</li> <li>・コードクランプ ..... 65</li> <li>・ライトバルブ用ハーネス ..... 66</li> </ul>		その他
※RoHS指令対応品			
工具	・工具 ..... 67		工具
各種キット	・各種キット ..... 69		各種キット

# 索引

■圧着配線ターミナル	
B-1	P.42
B-2	P.42
B-3	P.42
B-4	P.42
B-3A	P.43
B-4A	P.43
B-3AL	P.43
B-4AL	P.43
B-3W	P.43
B-4W	P.43
B-3WS	P.43
B-4WS	P.43
B-3WL	P.43
B-4WL	P.43
B-5S	P.12
B-6S	P.12
B-8	P.37
B-9	P.13
B-10	P.13
B-12	P.28
B-13	P.15
B-13R	P.15
B-16	P.42
B-17	P.44
B-18	P.14
B-18R	P.14
B-18RB	P.15
B-20	P.14
B-21	P.27
B-22	P.27
B-23	P.15
B-24	P.28
B-28	P.17
B-29	P.17
B-30	P.17
B-31	P.42
B-33N	P.15
B-35	P.15
B-36	P.14
B-36R	P.14
B-37	P.14
B-37R	P.14
B-37RB	P.14
B-38	P.14
B-38R	P.14
B-38RB	P.14
B-41	P.42
B-42	P.42
B-47N	P.15
B-48	P.44
B-49	P.44
B-50	P.15
B-51S	P.44
B-51	P.44
B-52	P.45
B-53	P.16
B-54	P.16
B-55	P.16
B-56	P.16
B-57	P.17
B-58	P.17
B-59	P.45
B-66	P.43
B-67	P.43
B-68	P.12
B-69	P.12
B-70	P.15
B-71N	P.17
B-72	P.13
B-73	P.13
B-74	P.13
B-75	P.13
B-76N	P.56
B-77N	P.57
B-79	P.45
B-80	P.44
B-85	P.11
B-86	P.11
B-87	P.11
B-88	P.11
B-89	P.11
B-91	P.11
B-93N	P.57

B-94N	P.57
B-95	P.45
B-96	P.45
B-97	P.12
B-98	P.12
B-99	P.12
B-100S	P.12
B-101	P.45
B-103	P.45
B-1-24K	P.42
B-2-24K	P.42
B-9-24K	P.13
B-10-24K	P.13
■圧着防水配線ターミナル	
FRA-103N	P.19
FRA-104N	P.19
FRA-106N1	P.19
FRA-106D	P.19
FRA-111N	P.19
FRA-112N	P.19
FRA-113N	P.19
FRA-114N	P.19
FRA-115N	P.20
FRA-116N	P.20
FRA-117N	P.20
FRA-118N	P.20
FRM-101N	P.18
FRM-102N	P.18
FRM-103N	P.18
FRM-104N	P.18
FRM-105N	P.18
FRM-106N	P.18
FRM-107N	P.18
FRM-108N	P.18
FRM-109N	P.18
FRM-110N	P.19
FRM-111N	P.19
FRY-101N	P.20
FRY-102N	P.20
FRY-103N	P.20
FRY-103D	P.20
FRY-104N	P.20
FRY-105N	P.20
FRY-106N	P.21
FRY-107N	P.21
FRY-108N	P.21
FRY-109N	P.21
FRY-110N	P.21
FRY-111N	P.21
FRS-101N	P.21
FRS-102N	P.21
FRS-103N	P.21
FRS-103D	P.21
FRS-104N	P.22
FRS-104B	P.22
FRS-105N	P.22
FRS-105B	P.22
FRS-106N	P.22
FRS-106B	P.22
FRS-107N	P.22
FRS-107B	P.22
FRS-108N	P.22
FRS-108B	P.22
FRS-109N	P.22
FRS-109B	P.22
FRS-110N	P.23
FRS-110B	P.23
FRS-111N	P.23
FRS-111B	P.23
FRS-112N	P.23
FRS-113N	P.23
FRSH-106	P.23
FRSH-106B	P.23
FRSH-107	P.23
FRSH-107B	P.23
FRSH-108	P.23
FRSH-108B	P.23
FRSH-109	P.24
FRSH-109B	P.24
FRSH-110	P.24
FRSH-110B	P.24
FRSH-111	P.24
FRSH-111B	P.24

FRSH-112	P.24
FRSH-113	P.24
■無酸素銅 (OFC) バッテリーターミナル / バッテリーターミナルカバー	
DCPL60-1	P.3
DCPL60-2	P.3
DCPL38-1	P.3
DCPL38-2	P.3
DCPS22-1	P.3
DCPS22-2	P.3
DTPL-1S	P.4
DTPL-2S	P.4
DTPS-1S	P.4
DTPS-2S	P.4
DTPL 24K SET	P.4
DTPS 24K SET	P.4
DXL SET	P.4
DXL PEAR SET	P.4
DXS SET	P.4
DXS PEAR SET	P.4
DMPL-1	P.5
DMPL-2	P.5
DMPS-1	P.5
DMPS-2	P.5
DBA-1	P.5
DBA-2	P.5
DTBL300-1	P.5
DTBL300-2	P.5
DTBL308-1	P.5
DTBL308-2	P.5
DVCP-22	P.7
DVCP-22R	P.7
DVCP-22B	P.7
DVCP-60	P.7
DVCP-60R	P.7
DVCP-60B	P.7
DVC-38	P.7
DVC-38R	P.7
DVC-38B	P.7
DVC-60	P.7
DVC-60R	P.7
DVC-60B	P.7
DVC-50	P.7
DVC-50R	P.7
DVC-50B	P.7
DVC-80	P.8
DVC-80R	P.8
DVC-80B	P.8
DVC-TXL	P.8
DVC-TXLR	P.8
DVC-TXLB	P.8
DVC-TXS	P.8
DVC-TXSR	P.8
DVC-TXSB	P.8
DVC-DMR	P.8
DVC-DMB	P.8
■24Vバッテリー仕様 連結ケーブル	
DJ-23	P.9
DJ-33	P.9
DJ-34	P.9
DJ-26	P.9
DJ-36	P.9
DJ-34RB	P.9
DJ-36RB	P.9

■バッテリークリップ	
DBC-30C	P.10
DBC-50H	P.10
■ボルトナット	
BN6-25	P.6
BN8-30	P.6
BNS6-30	P.6
BNS8-30	P.6
BWS10-20	P.6
BWS8-20	P.6
■絶縁スリーブ (丸形端子)	
DVS-1.25	P.33
DVS-2	P.33
DVS-5.5	P.33
DVS-8	P.33
DVS-14	P.33
DVS-22	P.33
DVS-38	P.33
DVS-60	P.33
■絶縁被覆付丸形端子	
AR1.25-3	P.34
AR1.25-4	P.34
AR1.25-5	P.34
AR1.25-6	P.34
AR1.25-8	P.34
AR2-3	P.34
AR2-4	P.34
AR2-5	P.34
AR2-6	P.34
AR2-8	P.34
AR2-10	P.35
AR3.5-4	P.35
AR3.5-5	P.35
AR3.5-6	P.35
AR3.5-8	P.35
AR3.5-10	P.35
AR5.5-4	P.35
AR5.5-5	P.35
AR5.5-6	P.35
AR5.5-8	P.35
AR5.5-10	P.35
■丸形端子 (クローズドパレル)	
DR1.25-3	P.29
DR1.25-4	P.29
DR1.25-5	P.29
DR1.25-6	P.29
DR1.25-8	P.29
DR2-3	P.29
DR2-4	P.29
DR2-5	P.29
DR2-6	P.29
DR2-8	P.29
DR2-10	P.30
DR3.5-4	P.30
DR3.5-5	P.30
DR3.5-6	P.30
DR3.5-8	P.30
DR3.5-10	P.30
DR5.5-4	P.30
DR5.5-5	P.30
DR5.5-6	P.30
DR5.5-8	P.30
DR5.5-10	P.30
DR8-4	P.30
DR8-5	P.31
DR8-6	P.31
DR8-8	P.31
DR8-10	P.31
DR14-5	P.31
DR14-6	P.31
DR14-8	P.31
DR14-10	P.31
DR22-5	P.31
DR22-6	P.31
DR22-8	P.31
DR22-10	P.31
DR22-12	P.32
DR38-6	P.32
DR38-8	P.32
DR38-10	P.32

DR38-12	P.32
DR60-6	P.32
DR60-8	P.32
DR60-10	P.32
DR60-12	P.32
DR80-8	P.32
DR80-10	P.32
DR80-12	P.32
DR80-16	P.33
■無酸素銅 (OFC) ニツ穴端子 (クローズドパレル)	
DR22-8LH	P.28
DR38-8LH	P.28
■絶縁被覆付先開端子	
AF1.25-3	P.26
AF1.25-4	P.26
AF1.25-5	P.26
AF1.25-6	P.26
AF2-3	P.26
AF2-4	P.26
AF2-5	P.26
AF2-6	P.26
AF5.5-4	P.26
AF5.5-5	P.26
AF5.5-6	P.27
AF5.5-8	P.27
■絶縁被覆付閉端接続子	
AH-2	P.40
AH-5.5	P.40
■絶縁被覆付ピンターミナル	
A-101	P.41
A-102	P.41
A-001	P.41
A-002	P.41
■250型絶縁被覆付ファストターミナル	
A-147	P.16
A-147L	P.16
A-135	P.16
A-135L	P.16
■突合せ端子	
AC-1.25 (絶縁被覆付)	P.37
AC-2 (絶縁被覆付)	P.37
AC-5.5 (絶縁被覆付)	P.37
ACN-0.5 (絶縁被覆付)	P.37
ACN-1.25 (絶縁被覆付)	P.37
ACN-2 (絶縁被覆付)	P.37
ACN-5.5 (絶縁被覆付)	P.37
DC-1.25	P.36
DC-2	P.36
DC-5.5	P.36
DC-8	P.36
DC-14	P.36
DC-22	P.36
DC-38	P.36
DC-60	P.36
DC-80	P.36
■重合せ端子	
AP-1.25 (絶縁被覆付)	P.40
AP-2 (絶縁被覆付)	P.40
AP-5.5 (絶縁被覆付)	P.40
DP-1.25	P.39
DP-2	P.39
DP-5.5	P.39
DP-8	P.39
DP-14	P.39
DP-22	P.39
DP-38	P.39
DP-60	P.39
DP-80	P.39
■防水型絶縁被覆付ピンターミナル / 防水型絶縁被覆付突合せ端子	
A-201	P.41
A-202	P.41
A-201B	P.41
A-202B	P.41
ACF-1.25	P.38
ACF-2	P.38

■防水型絶縁被覆付突合せ端子 (熱収縮タイプ)	
ACH-0.5	P.38
ACH-1.25	P.38
ACH-2	P.38
ACH-5.5	P.38
■ヒューズ	
FU-3	P.55
FU-4	P.55
FU-5	P.55
FU-7.5	P.55
FU-10	P.55
FU-15	P.55
FU-20	P.55
FU-25	P.55
FU-30	P.55
FUM-2	P.56
FUM-3	P.56
FUM-4	P.56
FUM-5	P.56
FUM-7.5	P.56
FUM-10	P.56
FUM-15	P.56
FUM-20	P.56
FUM-25	P.56
FUM-30	P.56
FUL-2	P.56
FUL-3	P.56
FUL-4	P.57
FUL-5	P.57
FUL-7.5	P.57
FUL-10	P.57
FUL-15	P.57
FUL-20	P.57
FUL-25	P.57
FUL-30	P.57
FUP-M	P.57
FUP-L	P.57
■ヒューズホルダー	
B-76N	P.57
B-77N	P.58
B-93N	P.58
B-94N	P.58
■ライトバルブ用ハーネス	
LH4N	P.66
LHB3N	P.66
LHB4N	P.66
LH1N	P.66
LH11N	P.66
■コードバンド	
ECC-100N	P.63
ECC-100BN	P.63
ECC-150N	P.63
ECC-150BN	P.63
ECC-190N	P.63
ECC-190BN	P.63
ECC-250N	P.63
ECC-250BN	P.63
ECC-350N	P.64
ECC-350BN	P.64
ECC-100W	P.64
ECC-150W	P.64
ECC-190W	P.64
ECC-100RE	P.64
ECC-150RE	P.64
ECC-200RE	P.64
ECC-250RE	P.64
ECC-130P	P.64
ECC-130PB	P.64
■コードクランプ	
ECC-1P	P.65
ECC-2P	P.65
ECC-2B	P.65
ECC-3P	P.65
ECC-3B	P.65
ECC-3SP	P.65

■ヒューズブルリンク電線	
HR-050	P.58
HR-085	P.58
HR-125	P.58
HR-200	P.58
HR-300	P.58
■コルゲートチューブ / 簡易工具	
ECG-3N	P.49
ECG-5N	P.49
ECG-7N	P.49
ECG-10N	P.49
ECG-13N	P.49
ECG-15N	P.49
ECG-19N	P.49
ECG-22N	P.49
ECG-28N	P.49
ECG-5H	P.49
ECG-7H	P.50
ECG-10H	P.50
ECG-3C	P.50
ECG-5C	P.50
ECG-7C	P.50
ECG-10C	P.50
ECG-13C	P.50
ECG-15C	P.50
ECG-19C	P.50
EGT-3	P.52
EGT-5	P.52
EGT-7	P.52
EGT-10	P.52
EGT-15	P.52
EGT-20	P.52
EGT-28	P.52
■熱収縮チューブ	
EST-4	P.46
EST-4B	P.46
EST-5	P.46
EST-5B	P.46
EST-6	P.46
EST-6B	P.46
EST-7	P.46
EST-7B	P.46
EST-8	P.46
EST-8B	P.46
EST-9	P.47
EST-9B	P.47
EST-10	P.47
■防水熱収縮チューブ	
ESTW-1	P.47
ESTW-2	P.47
ESTW-6	P.47
ESTW-9	P.48
ESTW-405	P.48
ESTW-407	P.48
ESTW-411	P.48
ESTW-418	P.48
■ナイロンクリップ	
NC-2	P.53
NC-3	P.53
NC-4	P.53
NC-5	P.53
NC-6	P.53
NC-7	P.53
NC-8	P.53