

**NC-12** ナイロンクリップ

● 固定時内径:  $\phi$  17.8mm  
 ● 固定前内径:  $\phi$  19.8mm  
 ● ビス穴径:  $\phi$  5.1mm

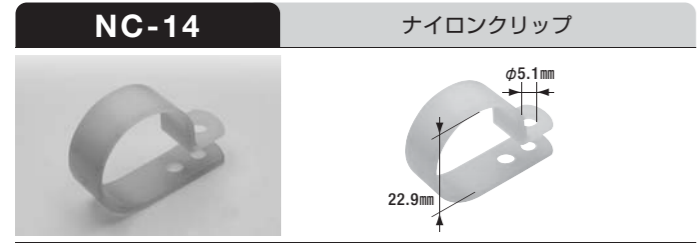

**NC-14** ナイロンクリップ

● 固定時内径:  $\phi$  21.3mm  
 ● 固定前内径:  $\phi$  22.9mm  
 ● ビス穴径:  $\phi$  5.1mm

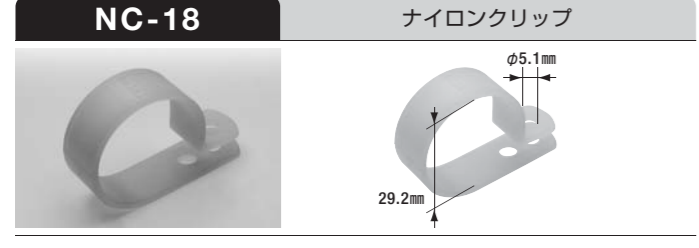

**NC-18** ナイロンクリップ

● 固定時内径:  $\phi$  26.7mm  
 ● 固定前内径:  $\phi$  29.2mm  
 ● ビス穴径:  $\phi$  5.1mm

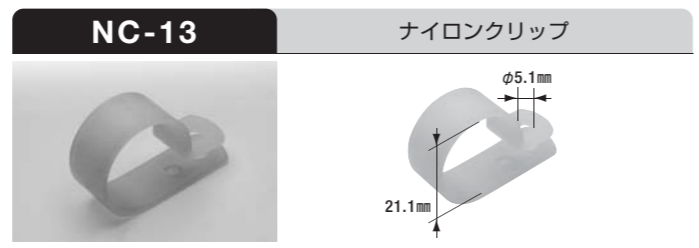

**NC-13** ナイロンクリップ

● 固定時内径:  $\phi$  20.8mm  
 ● 固定前内径:  $\phi$  21.1mm  
 ● ビス穴径:  $\phi$  5.1mm

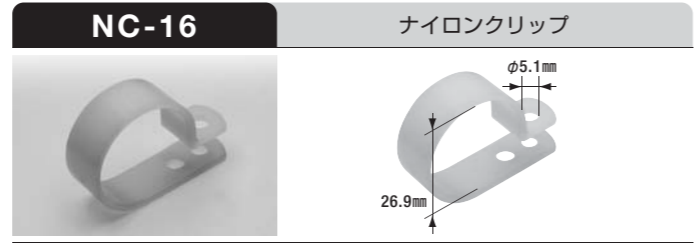

**NC-16** ナイロンクリップ

● 固定時内径:  $\phi$  24.4mm  
 ● 固定前内径:  $\phi$  26.9mm  
 ● ビス穴径:  $\phi$  5.1mm

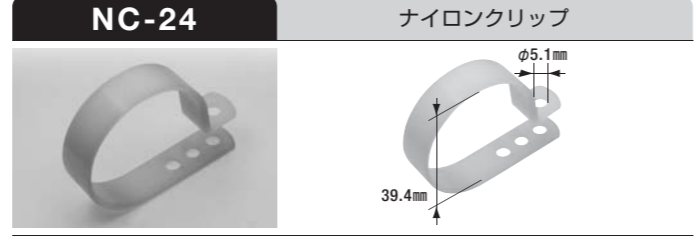

**NC-24** ナイロンクリップ

● 固定時内径:  $\phi$  37.3mm  
 ● 固定前内径:  $\phi$  39.4mm  
 ● ビス穴径:  $\phi$  5.1mm

# ヒューズ類

- ブレードヒューズ
- ミニブレードヒューズ
- 低背ヒューズ
- ヒューズプラー(ヒューズ外し工具)
- ヒューズホルダー
- ヒューズプルリンク電線

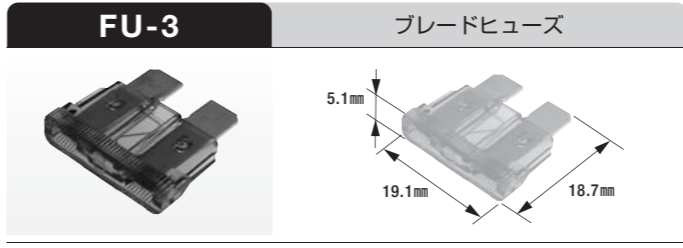

**FU-3** ブレードヒューズ

● 定格電流: 3A  
 ● 色: 紫

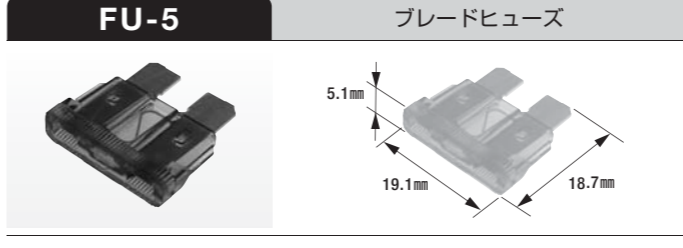

**FU-5** ブレードヒューズ

● 定格電流: 5A  
 ● 色: 黄褐色

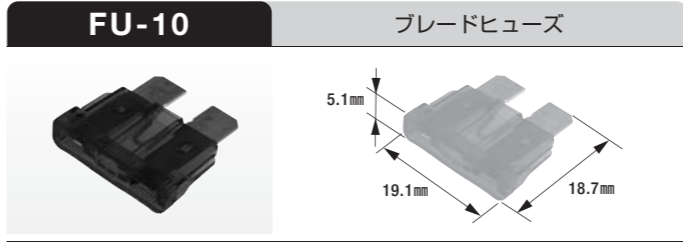

**FU-10** ブレードヒューズ

● 定格電流: 10A  
 ● 色: 赤

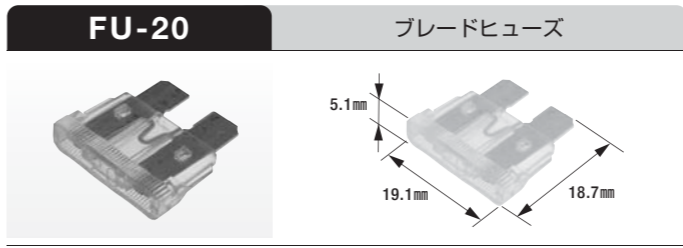

**FU-20** ブレードヒューズ

● 定格電流: 20A  
 ● 色: 黄

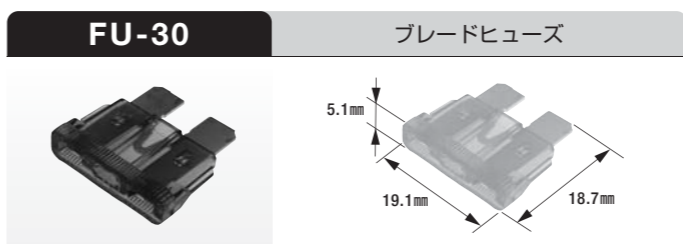

**FU-30** ブレードヒューズ

● 定格電流: 30A  
 ● 色: 緑

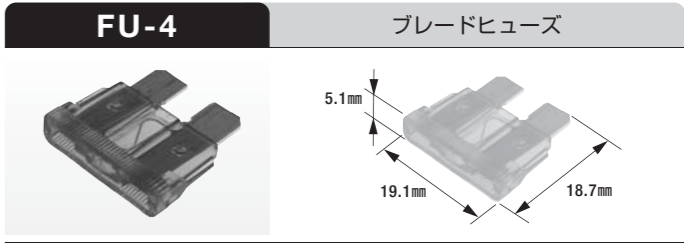

**FU-4** ブレードヒューズ

● 定格電流: 4A  
 ● 色: 桃

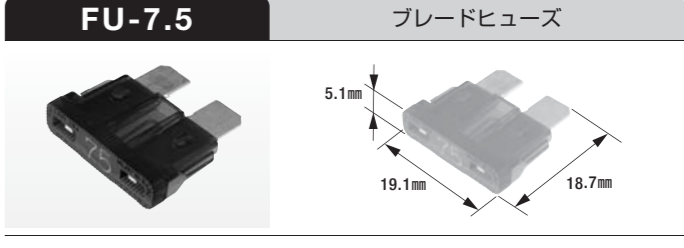

**FU-7.5** ブレードヒューズ

● 定格電流: 7.5A  
 ● 色: 茶

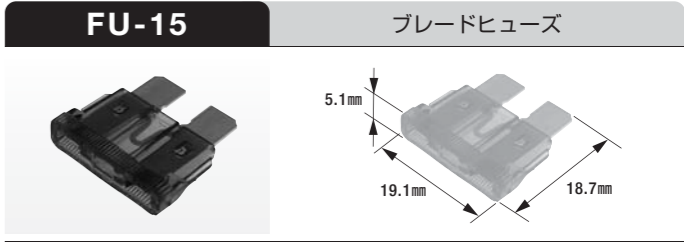

**FU-15** ブレードヒューズ

● 定格電流: 15A  
 ● 色: 青

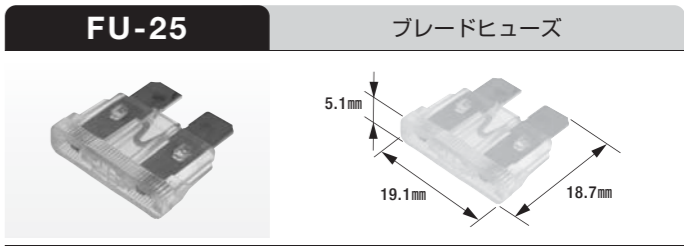

**FU-25** ブレードヒューズ

● 定格電流: 25A  
 ● 色: 無色透明

**FUM-2** ミニブレードヒューズ

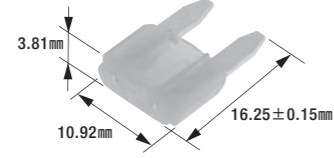



● 定格電流: 2A  
 ● 色: 灰

● 製品入数: 10個/袋

● 定格電流: 2A  
 ● 色: 灰

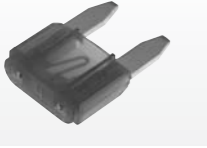
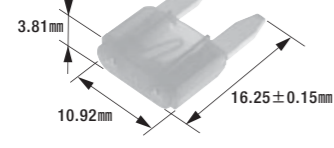
**FUM-4** ミニブレードヒューズ





● 定格電流: 4A  
 ● 色: 桃

● 製品入数: 10個/袋

● 定格電流: 4A  
 ● 色: 桃

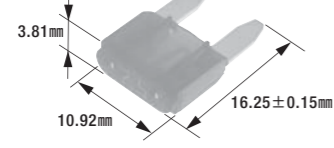
**FUM-7.5** ミニブレードヒューズ





● 定格電流: 7.5A  
 ● 色: 茶

● 製品入数: 10個/袋

● 定格電流: 7.5A  
 ● 色: 茶

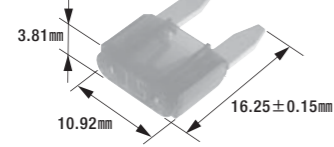
**FUM-15** ミニブレードヒューズ





● 定格電流: 15A  
 ● 色: 青

● 製品入数: 10個/袋

● 定格電流: 15A  
 ● 色: 青

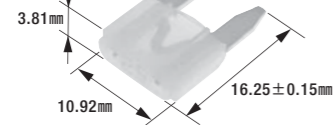
**FUM-25** ミニブレードヒューズ





● 定格電流: 25A  
 ● 色: 無色透明

● 製品入数: 10個/袋

● 定格電流: 25A  
 ● 色: 無色透明

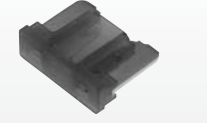
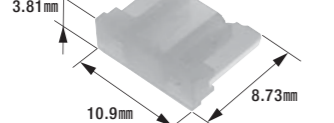
**FUL-2** 低背ヒューズ





● 定格電流: 2A  
 ● 色: 灰

● 製品入数: 10個/袋

● 定格電流: 2A  
 ● 色: 灰

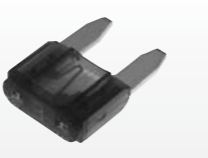
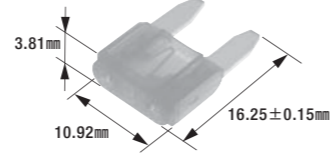
**FUM-3** ミニブレードヒューズ





● 定格電流: 3A  
 ● 色: 紫

● 製品入数: 10個/袋

● 定格電流: 3A  
 ● 色: 紫

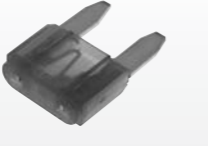
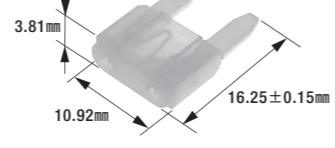
**FUM-5** ミニブレードヒューズ





● 定格電流: 5A  
 ● 色: 黄褐色

● 製品入数: 10個/袋

● 定格電流: 5A  
 ● 色: 黄褐色

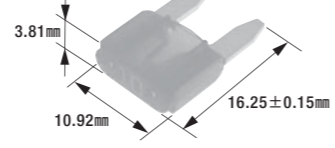
**FUM-10** ミニブレードヒューズ





● 定格電流: 10A  
 ● 色: 赤

● 製品入数: 10個/袋

● 定格電流: 10A  
 ● 色: 赤

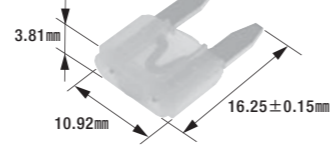
**FUM-20** ミニブレードヒューズ





● 定格電流: 20A  
 ● 色: 黄

● 製品入数: 10個/袋

● 定格電流: 20A  
 ● 色: 黄

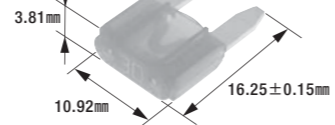
**FUM-30** ミニブレードヒューズ





● 定格電流: 30A  
 ● 色: 緑

● 製品入数: 10個/袋

● 定格電流: 30A  
 ● 色: 緑

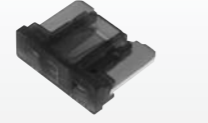
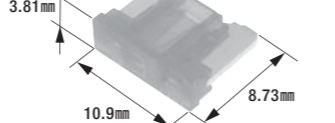
**FUL-3** 低背ヒューズ





● 定格電流: 3A  
 ● 色: 紫

● 製品入数: 10個/袋

● 定格電流: 3A  
 ● 色: 紫

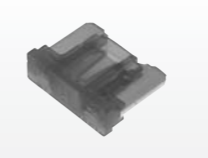
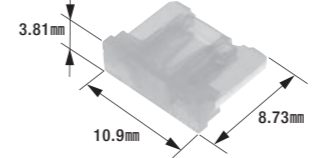
**FUL-4** 低背ヒューズ





● 定格電流: 4A  
 ● 色: 桃

● 製品入数: 10個/袋

● 定格電流: 4A  
 ● 色: 桃

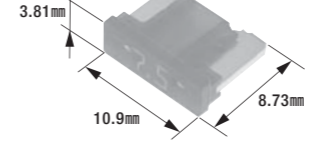
**FUL-7.5** 低背ヒューズ





● 定格電流: 7.5A  
 ● 色: 茶

● 製品入数: 10個/袋

● 定格電流: 7.5A  
 ● 色: 茶

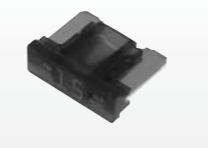
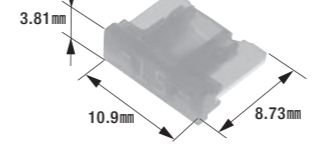
**FUL-15** 低背ヒューズ





● 定格電流: 15A  
 ● 色: 青

● 製品入数: 10個/袋

● 定格電流: 15A  
 ● 色: 青

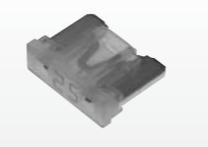
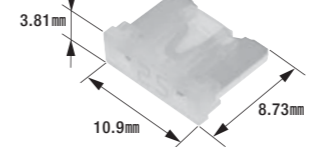
**FUL-25** 低背ヒューズ





● 定格電流: 25A  
 ● 色: 無色透明

● 製品入数: 10個/袋

● 定格電流: 25A  
 ● 色: 無色透明

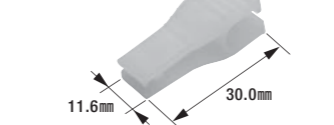
**FUP-M** ヒューズブラー(ヒューズ外し工具)





● 材質: POM  
 ● 適用ヒューズ: FU, FUM

● 製品入数: 5個/袋

● 材質: POM  
 ● 適用ヒューズ: FU, FUM

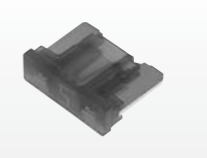
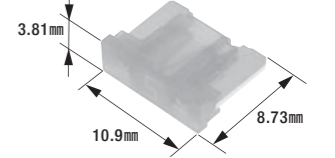
**FUL-5** 低背ヒューズ





● 定格電流: 5A  
 ● 色: 黄褐色

● 製品入数: 10個/袋

● 定格電流: 5A  
 ● 色: 黄褐色

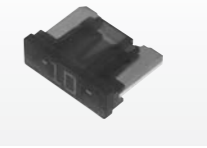
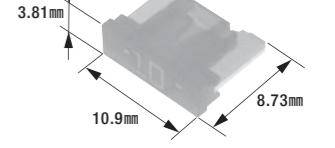
**FUL-10** 低背ヒューズ





● 定格電流: 10A  
 ● 色: 赤

● 製品入数: 10個/袋

● 定格電流: 10A  
 ● 色: 赤

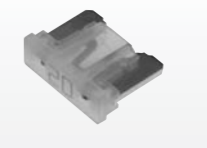
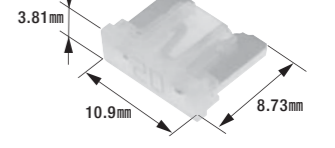
**FUL-20** 低背ヒューズ





● 定格電流: 20A  
 ● 色: 黄

● 製品入数: 10個/袋

● 定格電流: 20A  
 ● 色: 黄

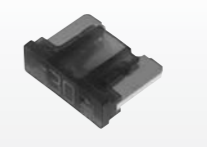
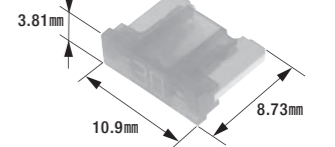
**FUL-30** 低背ヒューズ





● 定格電流: 30A  
 ● 色: 緑

● 製品入数: 10個/袋

● 定格電流: 30A  
 ● 色: 緑

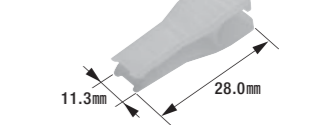
**FUP-L** ヒューズブラー(ヒューズ外し工具)





● 材質: POM  
 ● 適用ヒューズ: FUL

● 製品入数: 5個/袋

● 材質: POM  
 ● 適用ヒューズ: FUL

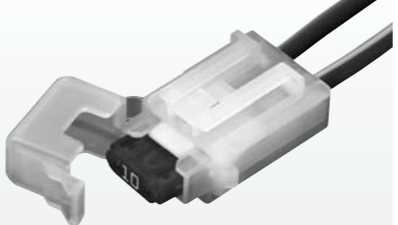
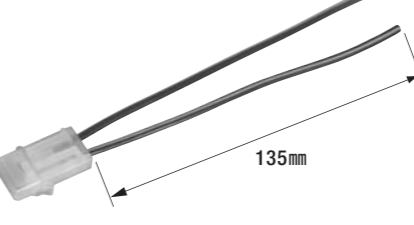
**B-76N** ミニブレードヒューズホルダー

● 最大許容電流: 25A  
 ● 電線付FUM用ヒューズホルダー  
 ● 電線サイズ: AV2.00mm  
 ● 電線色: 赤/黄  
 ● 電線長: 135mm  
 ● ハウジング色: 自然色  
 ● 製品入数: 5本/袋  
 ※ヒューズは別売です。

**B-77N** 防水型ミニブレードヒューズホルダー

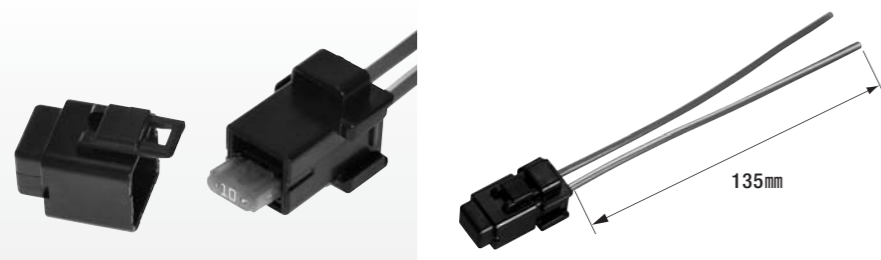

- 最大許容電流: 25A
- 電線付FUM用簡易防水ヒューズホルダー
- 電線サイズ: AV2.00mm<sup>2</sup>
- 電線色: 赤/黄
- 電線長: 135mm
- ハウジング色: 黒
- 製品入数: 5本/袋
- ※ヒューズは別売です。

**B-93N** ブレードヒューズホルダーセット



- 最大許容電流: 25A
- FU用シングルタイプハウジング(専用端子付)
- B-10ソケット20個同梱
- 2極ハウジング
- ハウジング色: 黒
- 付属電線無し
- 適用工具: FRH-07, B-14, FRC-200, FR-150
- 製品入数: 3組/袋
- ※ヒューズは別売です。

**B-94N** ブレードヒューズホルダーセット



- 最大許容電流: 25A(1回路のみ使用時) 30A(2回路同時使用時)
- FU用ダブルタイプハウジング(専用端子付)
- B-10ソケット20個同梱
- 4極ハウジング
- ハウジング色: 黒
- 付属電線無し
- 適用工具: FRH-07, B-14, FRC-200, FR-150
- 製品入数: 3組/袋
- ※ヒューズは別売です。

**HR-050** ヒューズブルリンク電線



- 電線サイズ: 0.50mm<sup>2</sup>
- 許容電流: 16A
- 色: 緑
- 製品入数: 2m×1本/袋

**HR-085** ヒューズブルリンク電線



- 電線サイズ: 0.85mm<sup>2</sup>
- 許容電流: 21A
- 色: 赤
- 製品入数: 2m×1本/袋

**HR-125** ヒューズブルリンク電線



- 電線サイズ: 1.25mm<sup>2</sup>
- 許容電流: 26A
- 色: 黒
- 製品入数: 2m×1本/袋

**HR-200** ヒューズブルリンク電線



- 電線サイズ: 2.00mm<sup>2</sup>
- 許容電流: 35A
- 色: 青
- 製品入数: 2m×1本/袋

**HR-300** ヒューズブルリンク電線



- 電線サイズ: 3.00mm<sup>2</sup>
- 許容電流: 46A
- 色: 白
- 製品入数: 2m×1本/袋

※上記許容電流は一般参考値(目安)であり、絶対値(保証値)ではありません。

**カーファスナー**

■適合メーカー: トヨタ・日産・ホンダ・マツダ・スバル  
 三菱・ダイハツ・スズキ・いすゞ・日野  
 カワサキ・ヤマハ



**CF-1** プッシュリベット



- 取付相手形状: φ6.0mm
- 取付相手板厚: 3.0mm~5.0mm
- ツバ径: φ12.0mm
- 首下長: 13.0mm
- 材質: POM
- 色: 黒
- 製品入数: 10個/袋
- メーカー代表純正(相当) 部品番号: P72参照

**CF-2** プッシュリベット



- 取付相手形状: φ6.5mm
- 取付相手板厚: 3.0mm~4.5mm
- ツバ径: φ18.0mm
- 首下長: 14.1mm
- 材質: POM
- 色: 黒
- 製品入数: 10個/袋
- メーカー代表純正(相当) 部品番号: P72参照

**CF-3** プッシュリベット



- 取付相手形状: φ7.0mm
- 取付相手板厚: 4.0mm~6.0mm
- ツバ径: φ15.0mm
- 首下長: 14.0mm
- 材質: POM
- 色: 黒
- 製品入数: 10個/袋
- メーカー代表純正(相当) 部品番号: P72参照

**CF-4** プッシュリベット

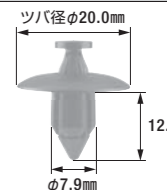

- 取付相手形状: φ8.0mm
- 取付相手板厚: 2.5mm~4.0mm
- ツバ径: φ20.0mm
- 首下長: 12.8mm
- 材質: POM
- 色: 黒
- 製品入数: 10個/袋
- メーカー代表純正(相当) 部品番号: P72参照

**CF-5** プッシュリベット

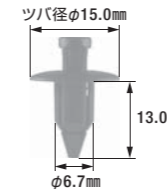

- 取付相手形状: φ6.5~7.0mm
- 取付相手板厚: 2.5mm~3.5mm
- ツバ径: φ15.0mm
- 首下長: 13.0mm
- 材質: POM
- 色: 黒
- 製品入数: 10個/袋
- メーカー代表純正(相当) 部品番号: P72参照

**CF-6** プッシュリベット

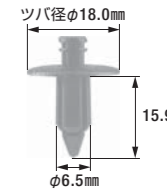

- 取付相手形状: φ6.5~7.0mm
- 取付相手板厚: 3.5mm~5.5mm
- ツバ径: φ18.0mm
- 首下長: 15.9mm
- 材質: POM
- 色: 黒
- 製品入数: 10個/袋
- メーカー代表純正(相当) 部品番号: P72参照

**CF-7** プッシュリベット

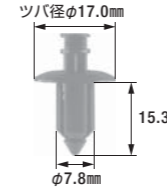

- 取付相手形状: φ7.8~8.5mm
- 取付相手板厚: 5.4mm~8.0mm
- ツバ径: φ17.0mm
- 首下長: 15.3mm
- 材質: POM
- 色: 黒
- 製品入数: 10個/袋
- メーカー代表純正(相当) 部品番号: P72参照

**CF-8** プッシュリベット



- 取付相手形状: φ7.0mm
- 取付相手板厚: 1.5mm~2.5mm
- ツバ径: φ20.0mm
- 首下長: 10.6mm
- 材質: PBT+POM
- 色: 黒
- メーカー代表純正(相当) 部品番号: P72参照
- 製品入数: 10個/袋

**CF-9** プッシュリベット



- 取付相手形状: φ8.0mm
- 取付相手板厚: 3.7mm~4.7mm
- ツバ径: φ18.0mm
- 首下長: 12.3mm
- 材質: PA6+POM
- 色: 黒
- 製品入数: 10個/袋
- メーカー代表純正(相当) 部品番号: P72参照

**CF-10** プッシュリベット

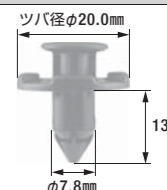

- 取付相手形状: φ8.0mm
- 取付相手板厚: 1.5mm~4.0mm
- ツバ径: φ20.0mm
- 首下長: 13.0mm
- 材質: PA6+POM
- 色: 黒
- 製品入数: 10個/袋
- メーカー代表純正(相当) 部品番号: P72参照