

ターミナル&コネクタ(防水) 375型(9.5mm)シリーズ 太線用防水コネクタセット

- ターミナル(BP-1)…… 材質:銅合金/表面処理:スズメッキ
- ターミナル(BP-2)…… 本体材質:銅合金/パネ部材質:ステンレス/表面処理:スズメッキ
- ワイヤーシール …… 材質:シリコンゴム
- コネクタ …… 材質:PBT

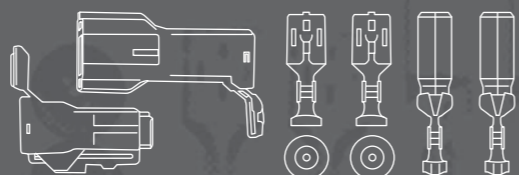

※表記の許容電流は一般参考値(目安)であり、絶対値(保証値)ではありません。

BP SET

太線用防水コネクタセット(1極)

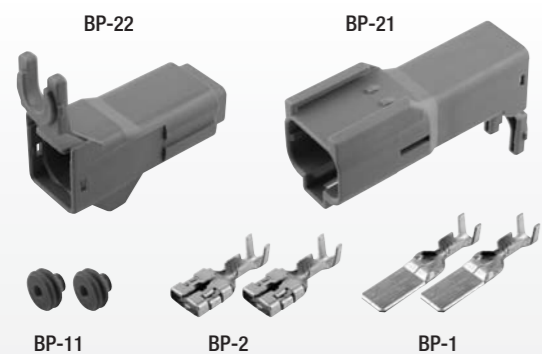

●セット内容

品番	品名	仕様	数量
BP-1	ターミナル	3.00mm用	2個
BP-2	ターミナル	3.00mm用	2個
BP-11	ワイヤーシール	3.00mm~5.00mm用/色:緑	2個
BP-21	防水コネクタ(1極)	1極/コネクタ色:薄灰	1個
BP-22	防水コネクタ(1極)	1極/コネクタ色:薄灰	1個

- ・太線用の防水コネクタです。(40A:参考値)
- ・ターミナルの圧着は、BL-255をご使用ください。
- ※許容電流:電線サイズ、通電時間、ならびに使用温度等により数値は異なります。

●寸法

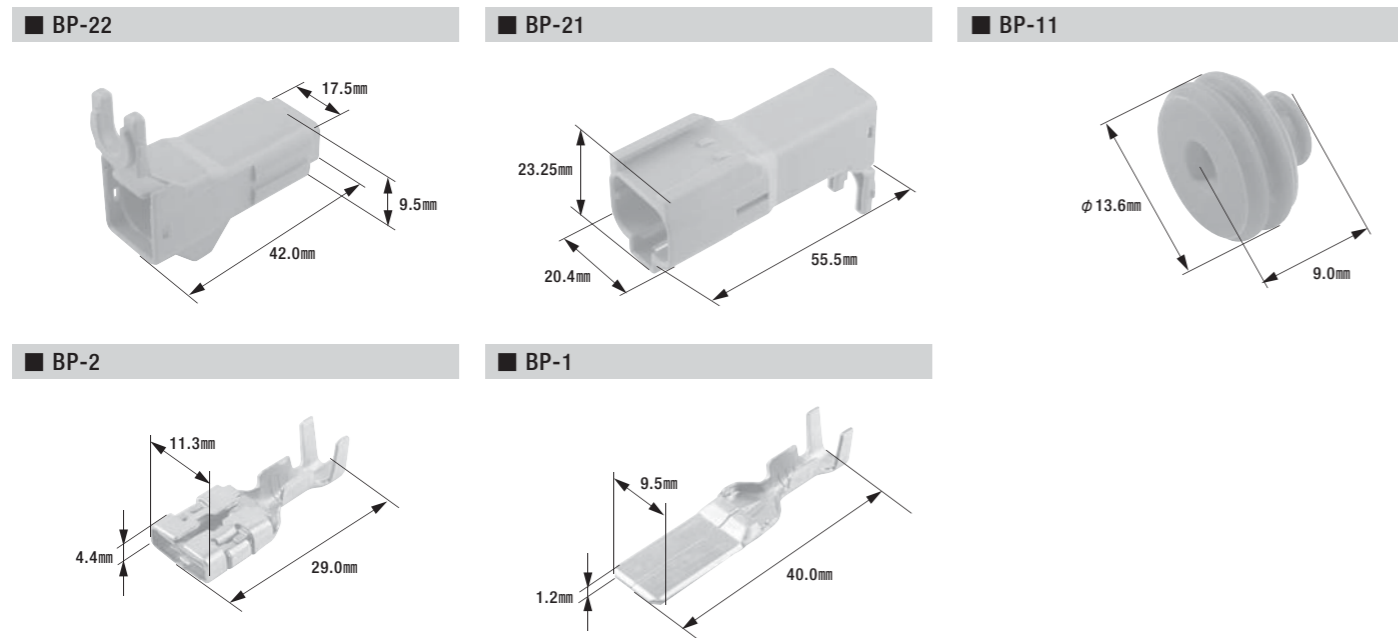

●勘合組み合わせ

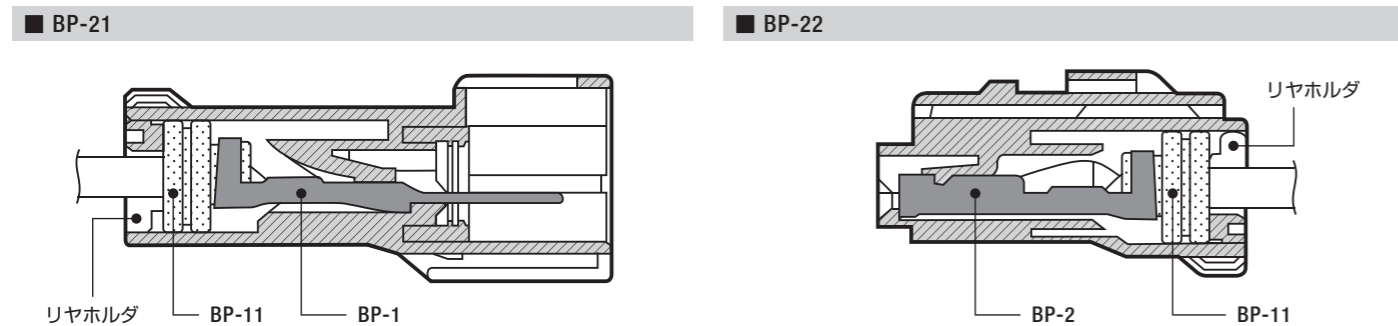

絶縁被覆付先開端子

- 適用電線:1.25mm~5.50mm
- 材質:無酸素銅(OFC)/表面処理:スズメッキ/絶縁体:ビニル

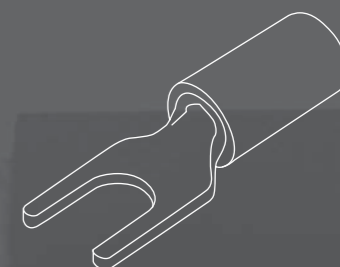

型番	絶縁被覆付先開端子	絶縁被覆付先開端子
AF1.25-3	<ul style="list-style-type: none"> ●適合ビス:ボルトサイズM3 ●圧着部内径:φ1.7mm ●電線抱合範囲(撚線):0.50mm~1.65mm ●被覆色:赤 ●製品入数:100個/袋 ●適用工具:A-14,FRC-200 	<ul style="list-style-type: none"> ●適合ビス:ボルトサイズM4 ●圧着部内径:φ1.7mm ●電線抱合範囲(撚線):0.50mm~1.65mm ●被覆色:赤 ●製品入数:100個/袋 ●適用工具:A-14,FRC-200
AF1.25-5	<ul style="list-style-type: none"> ●適合ビス:ボルトサイズM5 ●圧着部内径:φ1.7mm ●電線抱合範囲(撚線):0.50mm~1.65mm ●被覆色:赤 ●製品入数:100個/袋 ●適用工具:A-14,FRC-200 	<ul style="list-style-type: none"> ●適合ビス:ボルトサイズM6 ●圧着部内径:φ1.7mm ●電線抱合範囲(撚線):0.50mm~1.65mm ●被覆色:赤 ●製品入数:100個/袋 ●適用工具:A-14,FRC-200
AF2-3	<ul style="list-style-type: none"> ●適合ビス:ボルトサイズM3 ●圧着部内径:φ2.3mm ●電線抱合範囲(撚線):1.04mm~2.63mm ●被覆色:青 ●製品入数:100個/袋 ●適用工具:A-14,FRC-200 	<ul style="list-style-type: none"> ●適合ビス:ボルトサイズM4 ●圧着部内径:φ2.3mm ●電線抱合範囲(撚線):1.04mm~2.63mm ●被覆色:青 ●製品入数:100個/袋 ●適用工具:A-14,FRC-200
AF2-5	<ul style="list-style-type: none"> ●適合ビス:ボルトサイズM5 ●圧着部内径:φ2.3mm ●電線抱合範囲(撚線):1.04mm~2.63mm ●被覆色:青 ●製品入数:100個/袋 ●適用工具:A-14,FRC-200 	<ul style="list-style-type: none"> ●適合ビス:ボルトサイズM6 ●圧着部内径:φ2.3mm ●電線抱合範囲(撚線):1.04mm~2.63mm ●被覆色:青 ●製品入数:100個/袋 ●適用工具:A-14,FRC-200
AF5.5-4	<ul style="list-style-type: none"> ●適合ビス:ボルトサイズM4 ●圧着部内径:φ3.4mm ●電線抱合範囲(撚線):2.63mm~6.64mm ●被覆色:黄 ●製品入数:100個/袋 ●適用工具:A-14,FRC-200 	<ul style="list-style-type: none"> ●適合ビス:ボルトサイズM5 ●圧着部内径:φ3.4mm ●電線抱合範囲(撚線):2.63mm~6.64mm ●被覆色:黄 ●製品入数:100個/袋 ●適用工具:A-14,FRC-200

AF5.5-6

絶縁被覆付先開端子



- 適合ビス: ボルトサイズM6
- 被覆色: 黄
- 圧着部内径: φ3.4mm
- 製品入数: 100個/袋
- 電線抱合範囲(燃線): 2.63mm~6.64mm
- 適用工具: A-14, FRC-200

AF5.5-8

絶縁被覆付先開端子

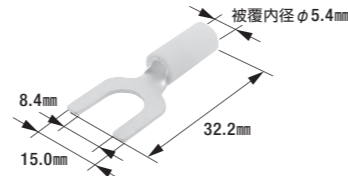

- 適合ビス: ボルトサイズM8
- 被覆色: 黄
- 圧着部内径: φ3.4mm
- 製品入数: 100個/袋
- 電線抱合範囲(燃線): 2.63mm~6.64mm
- 適用工具: A-14, FRC-200

クワ形端子

- 適用電線: 0.50mm²~2.00mm²
- 材質: 黄銅/表面処理: 無処理



BLE-106

クワ形端子

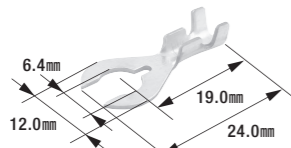

- ボルト穴径: 6.4mm
- 製品入数: 100個/袋
- 適用電線: 0.50mm²~1.25mm²
- 適用工具: BL-255
- 板厚: 0.8mm

BLE-206

クワ形端子

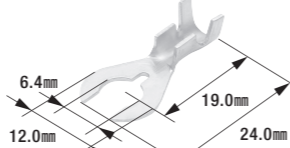

- ボルト穴径: 6.4mm
- 製品入数: 50個/袋
- 適用電線: 1.25mm²~2.00mm²
- 適用工具: BL-255
- 板厚: 0.8mm

B-21

クワ形端子

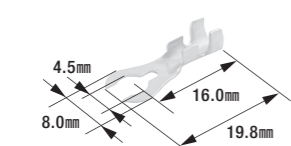

- ボルト穴径: 4.5mm
- 製品入数: 100個/袋
- 適用電線: 0.50mm²~1.25mm²
- 適用工具: FRH-07, B-14, FRC-200
- 板厚: 0.5mm

B-22

クワ形端子

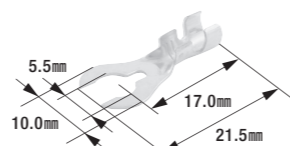

- ボルト穴径: 5.5mm
- 製品入数: 100個/袋
- 適用電線: 0.50mm²~1.25mm²
- 適用工具: FRH-07, B-14, FRC-200
- 板厚: 0.5mm

丸形端子(オープンバレル)

- 穴径: φ3.3mm~φ10.4mm
- 材質: 黄銅/表面処理: 無処理(但し、B-12のみスズメッキ)



BLA-106

丸形端子(オープンバレル)

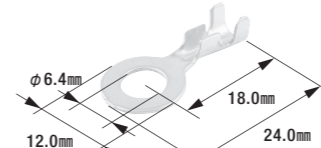

- ボルト穴径: φ6.4mm
- 適用電線: 0.50mm²~1.25mm²
- 板厚: 0.6mm

- 製品入数: 100個/袋
- 適用工具: BL-255

BLA-108

丸形端子(オープンバレル)



- ボルト穴径: φ8.4mm
- 適用電線: 0.50mm²~1.25mm²
- 板厚: 0.6mm

- 製品入数: 100個/袋
- 適用工具: BL-255

BLA-206

丸形端子(オープンバレル)

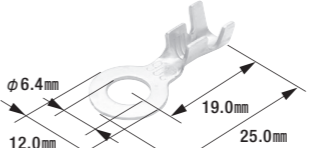

- ボルト穴径: φ6.4mm
- 適用電線: 1.25mm²~2.00mm²
- 板厚: 0.8mm

- 製品入数: 100個/袋
- 適用工具: BL-255

BLA-208

丸形端子(オープンバレル)

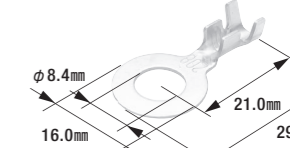

- ボルト穴径: φ8.4mm
- 適用電線: 1.25mm²~2.00mm²
- 板厚: 0.8mm

- 製品入数: 50個/袋
- 適用工具: BL-255

BLA-210

丸形端子(オープンバレル)

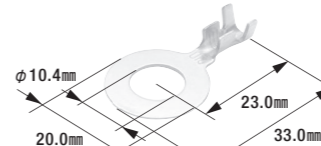

- ボルト穴径: φ10.4mm
- 適用電線: 1.25mm²~2.00mm²
- 板厚: 0.8mm

- 製品入数: 50個/袋
- 適用工具: BL-255

B-12

丸形端子(オープンバレル)

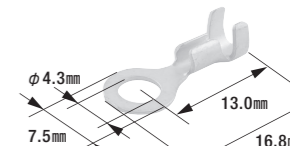

- ボルト穴径: φ4.3mm
- 適用電線: 0.50mm²~2.00mm²
- 板厚: 0.5mm

- 製品入数: 100個/袋
- 適用工具: FRH-07, B-14, FRC-200

B-24

丸形端子(オープンバレル)

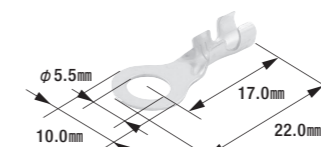

- ボルト穴径: φ5.5mm
- 適用電線: 0.50mm²~1.25mm²
- 板厚: 0.5mm

- 製品入数: 100個/袋
- 適用工具: FRH-07, B-14, FRC-200